

P5601N – T091

GB	Thermostat
CZ	Termostat
SK	Termostat
PL	Termostat
HU	Termosztát
SI	Termostat
RS HR BA	Termostat
DE	Thermostat
UA	Термостат
RO	Termostat
LT	Termostatas
LV	Termostats



GB Thermostat

The T091 thermostat is designed to control heating and air-conditioning systems.

Important

- Before the first use, make sure to read carefully the Operating Manual for the thermostat, but also for the boiler or air-conditioning equipment.
- Turn off power supply before installing the thermostat!
- Installation should be carried out by qualified personnel!
- During installation, observe the appropriate standards.

Specifications:

Switched load: max. 230 V AC; 5 A for resistive load; 3 A for inductive load

Clock accuracy: ± 60 seconds/month

Temperature measurement: 0 °C to +40 °C with increments 0.2 °C accuracy ± 1 °C at 20 °C

Temperature setting: 5 °C to 30 °C in increments 0.2 °C

Variance of set temperature: 0.4; 0.8; 1.4; 1.8 °C

Air-conditioning cycle time: 30 seconds

Operating temperature: 0 °C to 40 °C

Storage temperature: -20 °C to 60 °C

Power supply: 2x 1.5 V battery type AA (LR6)

Accessories: 2 screws, 2 dowels

Dimensions and weight: 158 x 86 x 26 mm; 156 g

Display description

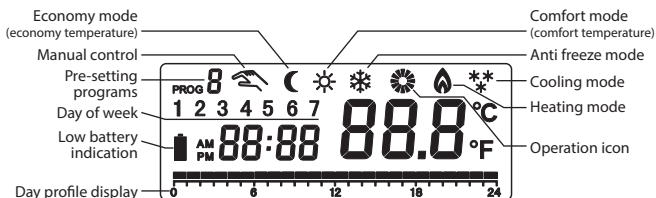

Thermostat setting buttons can be found under the front cover.

Move the front cover right to see the buttons.

Thermostat buttons

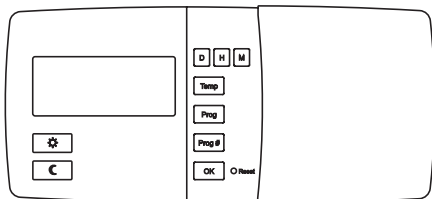

D – setting day
H – setting hour
M – setting minute
Temp – temperature setting
Prog – display of program for the specific day
Prog # – program selection

OK – confirm selection
Reset – clearing defined values
⚙ – setting comfort temperature/navigation in menu
C – setting economy temperature/navigation in menu

Thermostat battery compartment

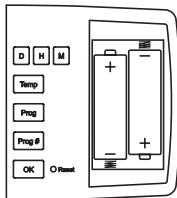

Hole to mount thermostat on the wall

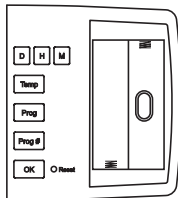

Display backlight

Pressing any button except Reset activates display backlight for 20 seconds.

INSTALLATION

Note:

Before replacing the thermostat, disconnect the heating/air-conditioning system from the main power in your flat.

This will prevent potential electrical accident.

Thermostat location

Thermostat location significantly affects its function. Choose location where members of the family spend most of their time, preferably on the inside wall where air circulates freely, with no direct sunshine. Do not place the thermostat in the vicinity of heat sources (such as TV sets, radiators, fridges), or close to a door (due to frequent shocks or vibration). If you don't comply with these recommendations, it will not control room temperature correctly.

Thermostat installation

Mounting the thermoregulator directly onto the wall without mounting plate

Openings for mounting the thermoregulator onto the wall (without mounting plate)

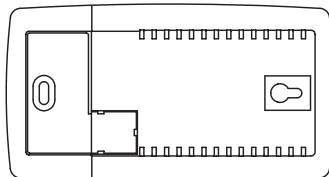

Drill two 6 mm holes into the wall.

You can use a mounting template with marked out openings for mounting.

Insert wall plugs and tighten the left screw leaving a 3 mm distance. Fasten the thermoregulator by placing it on the screw head and moving it right (notice the keyhole-shaped opening at the back of the thermoregulator). Tighten the main screw and secure the thermoregulator in position.

Note: You don't need wall plugs for wooden walls. Drill two 2.7 mm holes instead of 6 mm holes.

Mounting the thermoregulator with mounting plate

Place the mounting plate onto the desired spot on the wall and mark two openings for mounting. Drill two holes 6 mm in diameter in these spots.

Insert wall plugs and attach the mounting plate with two screws (figure A).

Check that the plate is firmly fixed.

Carefully mount the thermoregulator onto the mounting plate (figure B).

Fasten the thermoregulator by placing the left opening in the shape of a keyhole onto the screw first, then moving the regulator right and pressing it in place.

To remove the thermoregulator from the plate, use a screw driver and carefully push into the right opening and remove the thermoregulator from the plate.

Note: You don't need wall plugs for wooden walls. Drill two 2.7 mm holes instead of the 6 mm ones.

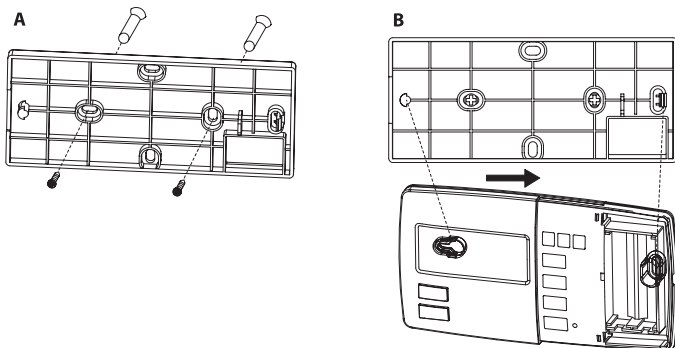

Wiring Diagram

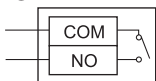

Connection terminals are at the back of thermostat. Terminals are marked with COM and NO. It is a typical single-pole (SPST) contact.

Putting into operation

Remove front cover and insert 2× 1,5 V AA batteries.

Only use alkaline batteries, not rechargeable ones.

Insertion of batteries starts the thermostat and activates the display.

If the thermostat is not working properly, please check polarity of batteries, charging state of the batteries, or press the Reset button.

Basic setting

Note: Remember that the first pressing of a button activates display backlight, the next pressing sets values/functions.

Setting day/time

Set the current day by pressing the D button repeatedly (1–7 = Monday to Sunday).

Set the current hour by pressing H repeatedly, set the current minute by pressing M repeatedly.

Note: When you press and hold a button for 2 seconds, the setting process is accelerated.

Displaying/setting comfort temperature and economy temperature

Press and hold Temp to go to the temperature display/change mode.

The display will show currently set value of temperature mode (☀️, 🌙 or ❄️ icon). This value is flashing. Repeatedly press the ☀️/🌙 button to change the temperature value.

Note: Anti-freeze mode temperature (❄️) cannot be changed.

Press OK to return to the current operation mode.

Example:

If the thermostat is currently in the ☀️ mode and you want to change the 🌙 temperature, press the 🌙 button first and then the Temp button.

If the thermostat is currently in the ❄️ mode and you want to change the ☀️ temperature, press the Temp button.

Note:

Default temperature setting: ☀️ = 19 °C, 🌙 = 15 °C.

Manual setting of temperature

Press ☀️ to choose comfort temperature. Press 🌙 to choose economy temperature. The current temperature mode will be stopped until next change in the program. The hand 🖐️ icon is displayed. Press OK to cancel the manual temperature change.

Increase in the time of manual change of temperature

Press and hold ☀️ for 4 seconds (increase comfort temperature time), or 🌙 (increase economy temperature time). This displays time setting value and hand 🖐️ icon. Repeatedly press ☀️/🌙 to change the time value.

You can set 1 to 24 hours, in 1 hour increments.

Press OK to return to the current operation mode. The hand icon is not displayed.

During the defined time, the temperature is not affected by the program.

If the increased time mode is active, pressing the relevant button of temperature mode change (e.g. ☀️ if comfort mode is defined) will show the remaining time. The remaining defined time can also be changed by pressing the same button repeatedly. If you press another temperature mode button (e.g. when the comfort mode is defined), the timer of the defined time is cleared.

Displaying/setting temperature program

Press repeatedly Prog.

Each depression will show the temperature program for each day of week and number of the day.

E.g.: The displayed day number is 1 (Monday) and PROG 1 is shown above the number.

To select the temperature program for a certain day, press the Prog button repeatedly (setting day) and Prog # button repeatedly (setting program).

Press OK to confirm selection of the program.

Factory setting of each temperature program:

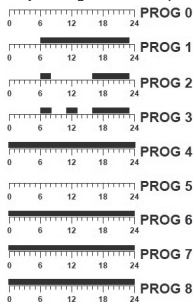

Black section = comfort temperature ☀️
Empty field = economy temperature 🌙

Programs 0 to 5 are factory pre-set, they cannot be changed.

Program 0 has an anti-freeze temperature of 7 °C defined for all day.

Users can change settings of programs 6 to 8.

If you want to create your own program, proceed as follows.

Press Prog repeatedly to select the required day (day number is shown).

Now press the Prog # button repeatedly and choose program 6, 7 or 8.

The display will show program number, e.g. PROG 6.

Now press the  button repeatedly to set the whole day temperature pattern.

Each depression moves one hour forward, temperature section will be flashing with the hour being selected.

To move forward, you can also use the H button.



Press OK to return to the current operation mode.

Selecting the heating/cooling mode/5min delay/temperature variance

Press OK for about 7s to enter the setting mode.

Press OK shortly to toggle between the functions.

Selecting the heating or cooling mode

The heating  icon is flashing, press the OK button to confirm the heating mode or press the  button followed by OK to switch to the cooling  mode.

For heating, the comfort temperature is normally higher than the economy temperature while for cooling, the opposite is true, the comfort temperature is less than economy.

Differences in the cooling mode:

Switching in the cooling function is reversed: The thermostat switches the system when the room temperature is higher than the set temperature. Anti-freeze temperature is not used. The flake  icon and 7 °C is not displayed.

If you choose program 0, the thermostat switches off cooling.

The 30 second minimum cycle is switched on automatically.

5min delay (dLY)

Press OK to confirm delay mode (ON), or press the  button to switch off this function (OFF), then press OK.

When this function is enabled, the external system is only switched on when it has been off for more than 5 min. If you select cooling, this function is enabled automatically.

Temperature variance (SPAN)

Variance (hysteresis) is a temperature difference between switching on and off. If for example you set the temperature in the heating mode to 20 °C and variance to 0.8 °C, the thermostat starts to act as soon as the room temperature drops to 19.2 °C and is switched off when the temperature reaches 20.8 °C.

Use the  buttons to set the required value of variance.

You can select 0.4; 0.8; 1.4; 1.8 °C.

Press OK to confirm.

Reset

If the thermostat is not working properly, you can switch it to default setting by pressing the Reset button. This procedure deletes all settings.

To press the reset button, do not use a pencil, graphite remnants may cause a short circuit and damage the thermostat. Use e.g. a ballpoint pen.

Care and Maintenance

The product is designed to provide trouble-free service for many years if operated appropriately. Here is some advice for proper operation:

- Read carefully the manual before using this product.
- Do not expose the product to direct sunlight, extreme cold and moisture, and sudden changes in temperature. This would reduce accuracy of detection.
- Do not place the product in locations prone to vibration and shocks – these may cause damage.
- Do not expose the product to excessive force, impacts, dust, high temperatures or humidity - these may cause malfunction, shorter battery life, damage to batteries and deformation of plastic parts.
- Do not expose the product to rain or high humidity, dropping or splashing water.

- Do not place any open flame sources on the product, e.g. a lit candle, etc.
- Do not place the product to places with inadequate air flow.
- Do not insert any objects in the product vents.
- Do not tamper with the internal electric circuits of the product – you may damage it, which will automatically terminate the guarantee. The product should only be repaired by a qualified professional.
- To clean the product, use a slightly moistened soft cloth. Do not use solvents or cleaning agents - they could scratch the plastic parts and cause corrosion of the electric circuits.
- Do not immerse the product in water or other liquids.
- In the event of damage or defect of the product, do not perform any repairs by yourself. Have it repaired in the shop where you bought it.
- This device is not intended for use by persons (including children) whose physical, sensory or mental disability or lack of experience and expertise prevents safe use, unless they are supervised or instructed in the use of the appliance by a person responsible for their safety. It is necessary to supervise children to ensure they do not play with the appliance.



13.8.2005

Do not dispose of the product or the batteries after the end of their life as unsorted municipal waste, use sorted waste collection points. Correct disposal of the product will prevent adverse effects on human health and the environment. Recycling of materials contributes to the protection of natural resources. For more information about recycling of this product, contact the municipal authority, organization for processing household waste or the point of sale where you purchased the product.

NOTE: The contents of this manual may be changed without prior notice – because of limitations in the printing the symbols shown may differ slightly from the display – the content of this manual may not be reproduced without the manufacturer's permission.

The product was issued a declaration of conformity.

CZ Termostat

Termostat T091 je určen k ovládání topných nebo klimatizačních systémů.

Důležitá upozornění

- Před prvním použitím pečlivě přečtěte návod k obsluze termostatu, ale i kotle či klimatizačního zařízení.
- Před instalací termostatu vypněte přívod elektrického proudu!
- Doporučujeme, aby instalaci prováděl kvalifikovaný pracovník!
- Při instalaci dodržujte předepsané normy.

Technická specifikace:

Spínaná zátěž: max. 230 V AC; 5 A pro odporové zatížení; 3 A pro indukční zatížení

Přesnost hodin: ±60 sekund/měsíc

Měření teploty: 0 °C až 40 °C s rozlišením 0,2 °C; přesnost ±1 °C při 20 °C

Nastavení teploty: 5 °C až 30 °C v krocích po 0,2 °C

Rozptyl nastavené teploty: 0,4; 0,8; 1,4; 1,8 °C

Doba cyklu klimatizace: 30 sekund

Provozní teplota: 0 °C až 40 °C

Skladovací teplota: -20 °C až 60 °C

Napájení: 2x 1,5 V baterie typ AA (LR6)

Příslušenství: šroubky 2 ks, hmoždinky 2 ks

Velikost a hmotnost: 158 × 86 × 26 mm; 156 g

Popis displeje

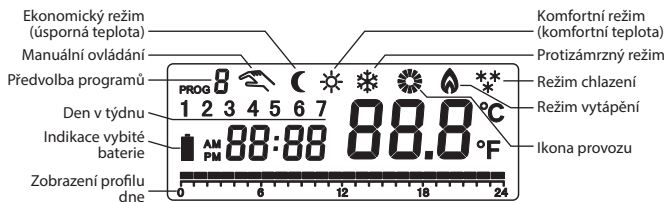

Pod předním krytem se nachází tlačítka pro nastavení termostatu. Posuňte přední kryt směrem doprava pro zobrazení těchto tlačítek.

Zobrazení tlačítek termostatu

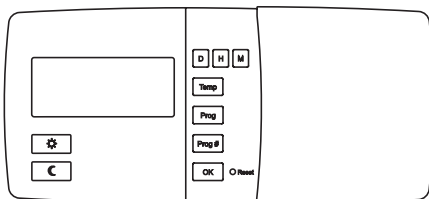

D - nastavení dne
 H - nastavení hodiny
 M - nastavení minuty
 Temp - nastavení teploty
 Prog - zobrazení programu na určitý den

Prog # - volba programu
 OK - potvrzení volby
 Reset - vymazání nastavených hodnot
 ⚙️ - nastavení komfortní teploty / pohyb v menu
 C - nastavení úsporné teploty / pohyb v menu

Bateriový prostor termostatu

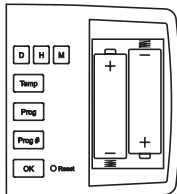

Otvor pro montáž termostatu na zeď

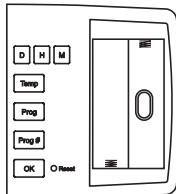

Podsívění displeje

Stisk jakéhokoliv tlačítka kromě Reset aktivuje podsívění displeje po dobu 20 sekund.

INSTALACE

Upozornění:

Před výměnou termostatu odpojte topný/klimatizační systém od hlavního zdroje elektrického napětí ve vašem bytě. Zabráníte možnému úrazu elektrickým proudem.

Umístění termostatu

Umístění termostatu výrazně ovlivňuje jeho funkci. Zvolte místo, kde se nejčastěji zdržují členové rodiny, nejlépe na vnitřní zdi, kde vzduch volně cirkuluje a kde nedopadá přímé sluneční záření. Termostat neumísťte ani do blízkosti tepelných zdrojů (televizorů, radiátorů, chladniček) nebo do blízkosti dveří (z důvodu častých otevírání). Nedodržíte-li tato doporučení, nebude teplotu v místnosti udržovat správně.

Montáž termostatu

Montáž termostatu přímo na zeď bez montážní podložky

Otvory pro montáž termostatu na zeď (bez montážní podložky)

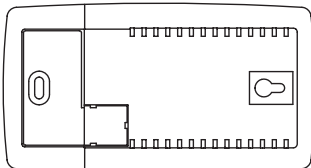

Vyvrtejte do zdi dva otvory o průměru 6 mm.

Můžete použít montážní šablonu, kde jsou vyznačeny montážní otvory.

Vložte hmoždinky a dotáhněte levý šroub na vzdálenost 3 mm. Upevněte termostat tak, že jej nasadíte přes hlavičku šroubu a posunete vpravo (všimněte si otvoru ve tvaru klíčové díry v zadní části termostatu). Dotáhněte hlavní šroub a zajistěte termostat v dané poloze.

Poznámka: Pokud je stěna dřevěná, nemusíte používat hmoždinky. Vyvrtejte dva otvory o průměru 2,7 mm namísto otvorů o průměru 6 mm.

Montáž termostatu s montážní podložkou

Přiložte montážní podložku na požadované místo na zdi a označte dva otvory pro montáž.

Vyvrtejte do označených míst dva otvory o průměru 6 mm.

Vložte hmoždinky a připevněte montážní podložku dvěma šrouby (obrázek A).

Zkontrolujte, že je podložka pevně připevněna.

Upevněte opatrně termostat na montážní podložku (obrázek B).

Upevnění termostatu provedete tak, že jej nasadíte nejdříve levým otvorem ve tvaru klíčové díry a posunete doprava a zacvaknete.

Pro vyjmutí termostatu z podložky použijte šroubovák a opatrně zatlačte do pravého otvoru a vycvakněte termostat z podložky.

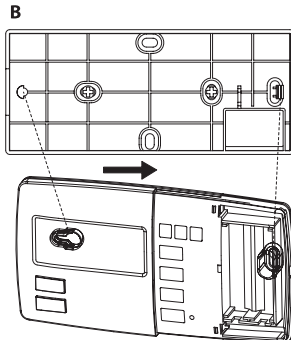
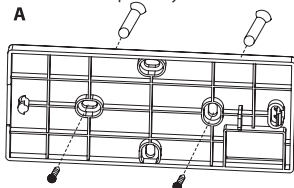

Poznámka: Pokud je stěna dřevěná, nemusíte používat hmoždinky. Vyvrtejte dva otvory o průměru 2,7 mm namísto otvorů o průměru 6 mm.

Schéma zapojení

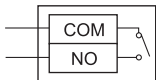

Svorky pro zapojení jsou na zadní straně termostatu. Svorky jsou označené COM a NO. Jedná se o typický jednopólový (SPST) kontakt.

Uvedení do činnosti

Sejměte přední kryt a vložte 2x 1,5 V AA baterie.

Používejte pouze alkalické baterie, ne nabíjecí.

Po vložení baterií začne být termostat v provozu a bude aktivní displej.

Pokud termostat nepracuje správně, zkontrolujte prosím polaritu baterií, jestli nejsou baterie vybité nebo stiskněte tlačítko Reset.

Základní nastavení

Upozornění: Pamatujte, že první stisknutí tlačítka aktivuje podsvícení displeje, dalším stisknutím nastavujete hodnoty/funkce.

Nastavení dne/času

Aktuální den nastavíte opakovaným stisknutím tlačítka D (1–7 = pondělí až neděle).

Aktuální hodinu nastavíte opakovaným stisknutím tlačítka H, aktuální minutu nastavíte opakovaným stisknutím tlačítka M.

Poznámka: Pokud stisknete a podržíte tlačítko 2 sekundy, postoupíte v nastavení rychleji.

Zobrazení/nastavení komfortní a úsporné teploty

Stiskněte tlačítko Temp, termostat vstoupí do režimu zobrazení/změny teploty.

Na displeji se zobrazí nastavení aktuální hodnoty teplotního režimu (ikona ☀, ☾ nebo ❄). Tato hodnota bude blikat. Stiskněte opakovaně tlačítko ☀/☾ pro změnu hodnoty teploty.

Poznámka: Teplota u protizámrzného režimu nejde změnit (❄).

Pro návrat přímo do běžného provozního režimu stiskněte tlačítko OK.

Příklad:

Pokud je termostat v aktuálním režimu ☀ a chcete změnit ☾ teplotu, stiskněte nejdřív tlačítko ☾ a potom tlačítko Temp.

Pokud je termostat v aktuálním režimu ☀ a chcete změnit ☀ teplotu, stiskněte tlačítko Temp.

Poznámka:

Výchozí nastavení teplot: ☀ = 19 °C, ☾ = 15 °C.

Manuální změna teploty

Stiskněte tlačítko ☀ pro výběr komfortní teploty. Stiskněte tlačítko ☾ pro výběr úsporné teploty. Aktuální teplotní režim se přeruší, až do další nastavené změny v programu. Bude zobrazena ikona ruky 🤚. Manuální změnu teploty zrušíte stisknutím tlačítka OK, ikona ruky nebude zobrazena.

Prodloužení doby manuální změny teploty

Stiskněte a držte po dobu 4 sekund tlačítko ☀ (prodloužení doby komfortní teploty) nebo ☾ (prodloužení doby úsporné teploty), objeví se hodnota nastavené doby a ikona ruky 🤚. Stiskněte opakovaně tlačítko ☀/☾ pro změnu nastavené doby.

Nastavitelná hodnota je 1 až 24 hodin, rozlišení 1 hodina.

Pro návrat do běžného provozního režimu stiskněte tlačítko OK. Ikona ruky nebude zobrazena.

Ve stanovené době není teplota ovlivňována programem.

Pokud je režim prodloužené doby aktivní, stisknutí příslušného tlačítka změny teplotního režimu (např. ☀, pokud je stanovený komfortní režim) se objeví zbývající stanovený čas. Zbývající nastavenou dobu lze rovněž měnit pomocí opakovaného stisku stejného tlačítka. Pokud stisknete jiné tlačítko teplotního režimu (např. při nastavení komfortního režimu), časovač nastavené doby se vymaže.

Zobrazení/nastavení teplotního programu

Opakovaně stiskněte tlačítko Prog.

Každým stiskem bude zobrazen teplotní program na jednotlivé dny v týdnu a číslo dne.

Např: bude zobrazeno číslo dne 1 (pondělí) a nad číslem dne bude zobrazeno PROG 1.

Pro výběr teplotního programu na určitý den stiskněte opakovaně tlačítko Prog (nastavíte den) a opakovaně tlačítko Prog # (nastavíte program).

Výběr programu potvrďte tlačítkem OK.

Nastavení jednotlivých teplotních programů z výroby:

PROG 0



PROG 1



PROG 2



PROG 3



PROG 4



PROG 5



PROG 6



PROG 7



PROG 8



Černý dílek = komfortní teplota ☀

Prázdné pole = úsporná teplota ☾

Programy 0 až 5 jsou přednastavené z výroby, nelze je upravit.

U programu 0 je nastavena po celý den protizámrzná teplota 7 °C.

Uživatelsky lze změnit nastavení programů 6 až 8.

V případě, že chcete vytvořit svůj vlastní program, postupujte následovně.

Stiskněte opakovaně tlačítko Prog, tím nastavíte požadovaný den (bude zobrazeno číslo dne).

Nyní stiskněte opakovaně tlačítko Prog # a nastavte program 6, 7 nebo 8.

Na displeji bude zobrazeno číslo programu, např. PROG 6.

Nyní opakovaným stiskem tlačítka ☀/☾ nastavte teplotní průběh celého dne.

Každým stiskem se posunete o hodinu dopředu, dílek teploty bude blikat u aktuálně nastavované hodiny.

Pro posun dopředu můžete použít také tlačítko H.

Pro návrat do běžného provozního režimu stiskněte tlačítko OK.

Výběr režimu vytápění nebo chlazení/5min prodleva/rozptyl teploty

Pro vstup do nastavení stiskněte tlačítko OK po dobu přibližně 7 s.

Mezi jednotlivými funkcemi se pohybujete krátkým stiskem tlačítka OK.

Výběr režimu vytápění nebo chlazení

Bliká ikona vytápění 🔥 stiskněte tlačítko OK pro potvrzení režimu vytápění nebo stiskněte tlačítko ☀

☾ a pak tlačítko OK pro přechod do režimu chlazení ❄️.

U vytápění je běžně komfortní teplota vyšší než úsporná teplota, u chlazení je tomu naopak, komfortní teplota je nižší než úsporná.

Odlišnosti při režimu chlazení:

U funkce chlazení je spínání obrácené: Termostat spíná systém, pokud je pokojová teplota vyšší než nastavená teplota. Nepoužívá se protizámrzná teplota. Ikona vložky ❄️ a 7 °C se nezobrazuje.

Pokud vyberete program 0, termostat vypne chlazení.

30 sekundový minimální cyklus je zapnutý automaticky.

5min prodleva (dLY)

Stiskněte tlačítko OK pro potvrzení režimu zapnutí prodlevy (ON) nebo stiskněte tlačítko ☀/☾ pro vypnutí této funkce (OFF), potom stiskněte tlačítko OK.

Pokud je tato funkce aktivní, zapne se externí systém, pouze pokud byl vypnutý déle než 5 min. Pokud zvolíte chlazení, aktivuje se tato funkce automaticky.

Rozptyl teploty (SPAN)

Rozptyl (hystereze) je teplotní rozdíl mezi teplotou při zapnutí a vypnutí. Pokud například nastavíte teplotu ve vytápěcím režimu na 20 °C a rozptyl na 0,8 °C, termostat začne pracovat, pokud pokojová teplota klesne na 19,2 °C a vypne se, pokud teplota dosáhne 20,8 °C.

Tlačítka  nastavte požadovanou hodnotu rozptylu.

Můžete nastavit hodnotu 0,4; 0,8; 1,4; 1,8 °C.

Potvrďte tlačítkem OK.

Reset

Pokud termostat nepracuje správně, je možné ho uvést do továrního nastavení stisknutím tlačítka Reset. Tímto postupem smažete všechny nastavené hodnoty.

Ke stisknutí tlačítka Reset nepoužívejte obyčejnou tužku, zbytek tuhy může způsobit zkrat a poškodit termostat. Použijte např. kulčičkové pero.

Péče a údržba

Výrobek je navržen tak, aby při vhodném zacházení spolehlivě sloužil řadu let. Zde je několik rad pro správnou obsluhu:

- Než začnete s výrobkem pracovat, pozorně si přečtěte uživatelský manuál.
- Nevystavujte výrobek přímému slunečnímu světlu, extrémnímu chladu a vlhku a náhlým změnám teploty. Snižilo by to přesnost snímání.
- Neumísťujte výrobek do míst náchylných k vibracím a otřesům – mohou způsobit jeho poškození.
- Nevystavujte výrobek nadměrnému tlaku, nárazům, prachu, vysoké teplotě nebo vlhkosti – mohou způsobit poruchu funkčnosti výrobku, kratší energetickou výdrž, poškození baterií a deformaci plastových částí.
- Nevystavujte výrobek dešti ani vlhku, kapající a stříkající vodě.
- Neumísťujte na výrobek žádné zdroje otevřeného ohně, např. zapálenou svíčku, apod.
- Neumísťujte výrobek na místa, kde není zajištěno dostatečné proudění vzduchu.
- Nevsunujte do větracích otvorů výrobku žádné předměty.
- Nezasahujte do vnitřních elektrických obvodů výrobku – můžete jej poškodit a automaticky tím ukončit platnost záruky. Výrobek by měl opravovat pouze kvalifikovaný odborník.
- K čištění používejte mírně navlhčený jemný hadřík. Nepoužívejte rozpouštědla ani čisticí přípravky – mohly by poškrábat plastové části a narušit elektrické obvody.
- Výrobek neponořujte do vody ani jiných kapalin.
- Při poškození nebo vadě výrobku neprovádějte žádné opravy sami. Předjte jej k opravě do prodejny, kde jste jej zakoupili.
- Tento přístroj není určen pro používání osobami (včetně dětí), jimž fyzická, smyslová nebo mentální neschopnost či nedostatek zkušeností a znalostí zabraňuje v bezpečném používání přístroje, pokud na ně nebude dohlíženo nebo pokud nebyly instruovány ohledně použití tohoto přístroje osobou zodpovědnou za jejich bezpečnost. Je nutný dohled nad dětmi, aby se zajistilo, že si nebudou s přístrojem hrát.



13.8.2005

Nevyhazujte výrobek ani baterie po skončení životnosti jako netříděný komunální odpad, použijte sběrná místa tříděného odpadu. Správnou likvidací produktu zabraňte negativním vlivům na lidské zdraví a životní prostředí. Recyklace materiálů přispívá k ochraně přírodních zdrojů. Více informací o recyklaci tohoto produktu Vám poskytne obecní úřad, organizace pro zpracování domovního odpadu nebo prodejní místo, kde jste produkt zakoupili.

UPOZORNĚNÍ: Obsah tohoto návodu může být změněn bez předchozího upozornění - z důvodu omezených možností tisku se mohou zobrazené symboly nepatrně lišit od zobrazení na displeji - obsah tohoto návodu nemůže být bez souhlasu výrobce reprodukován.

Na výrobek bylo vydáno prohlášení o shodě.

SK Termostat

Termostat T091 je určený na ovládanie vykurovacích alebo klimatizačných systémov.

Dôležité upozornenia

- Pred prvým použitím si pozorne prečítajte návod na obsluhu termostatu, ale aj kotla či klimatického zariadenia.
- Pred inštaláciou termostatu vypnite prívod elektrického prúdu!
- Odporúčame, aby inštaláciu vykonával kvalifikovaný pracovník!
- Pri inštalácii dodržujte predpísané normy.

Technická špecifikácia:

Spínaná záťaž: max. 230 V AC; 5 A pre odporové zaťaženie; 3 A pre indukčné zaťaženie

Presnosť hodín: ± 60 sekúnd/mesiac

Meranie teploty: 0 °C až 40 °C s rozlíšením 0,2 °C; presnosť ± 1 °C pri 20 °C

Nastavenie teploty: 5 °C až 30 °C v krokoch po 0,2 °C

Rozptyl nastavenej teploty: 0,4; 0,8; 1,4; 1,8 °C

Doba cyklu klimatizácie: 30 sekúnd

Prevádzková teplota: 0 °C až 40 °C

Skladovacia teplota: -20 °C až 60 °C

Napájanie: 2x 1,5 V batérie typ AA (LR6)

Príslušenstvo: skrutky 2 ks, hmoždinky 2 ks

Veľkosť a hmotnosť: 158 x 86 x 26 mm; 156 g

Popis displeja

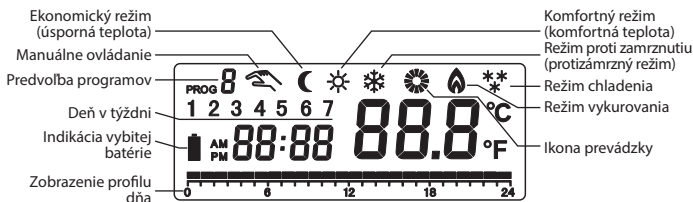

Pod predným krytom sa nachádzajú tlačidlá pre nastavenie termostatu.

Posuňte predný kryt smerom doprava pre zobrazenie týchto tlačidiel.

Zobrazenie tlačidiel termostatu

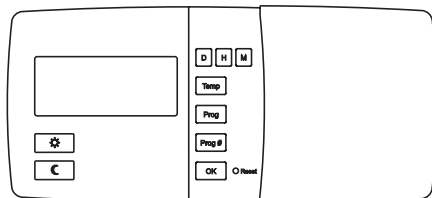

D – nastavenie dňa
H – nastavenie hodiny

M – nastavenie minúty
Temp – nastavenie teploty

Prog – zobrazenie programu na určitý deň
Prog # - voľba programu
OK – potvrdenie voľby

Reset – vymazanie nastavených hodnôt
☼ - nastavenie komfortnej teploty/pohyb v menu
C - nastavenie úspornej teploty/pohyb v menu

Batériový priestor termostatu

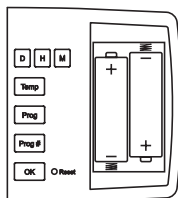

Otvor pre montáž termostatu na stenu

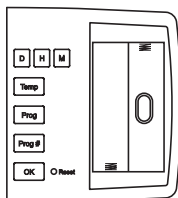

Podsvietenie displeja

Stlačenie akéhokoľvek tlačidla okrem RESET aktivuje podsvietenie displeja po dobu 20 sekúnd.

INŠTALÁCIA

Upozornenie:

Pred výmenou termostatu odpojte vykurovací/klimatizačný systém od hlavného zdroja elektrického napätia vo vašom byte. Zabráňte možnému úrazu elektrickým prúdom.

Umiestnenie termostatu

Umiestnenie termostatu výrazne ovplyvňuje jeho funkciu. Zvoľte miesto, kde sa najčastejšie zdržujú členovia rodiny, najlepšie na vnútornej stene, kde vzduch voľne cirkuluje a kde nedopadá priame slnečné žiarenie. Termostat neumiestňujte ani do blízkosti tepelných zdrojov (televízorov, radiátorov, chladničiek) alebo do blízkosti dverí (z dôvodu častých otrasov).

Ak nedodržíte tieto odporúčania, nebude teplota v miestnosti udržiavaná správne.

Montáž termostatu

Montáž termostatu priamo na stenu bez montážnej podložky

Otvory pre montáž termostatu na stenu (bez montážnej podložky)

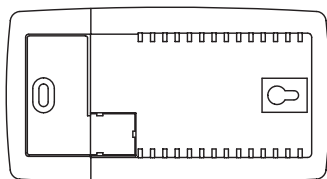

Vyvrátajte do steny dva otvory s priemerom 6 mm.

Môžete použiť montážnu šablónu, kde sú vyznačené montážne otvory.

Vložte hmoždinky a dotiahnite ľavú skrutku na vzdialenosť 3 mm. Upevnite termostat tak, že ho nasadíte cez hlavičku skrutky a posuniete vpravo (všimnite si otvoru v tvare kľúčovej diery v zadnej časti termostatu). Dotiahnite hlavnú skrutku a zaistite termostat v danej polohe.

Poznámka: Ak je stena drevená, nemusíte používať hmoždinky. Vyvrátajte dva otvory s priemerom 2,7 mm namiesto otvorov s priemerom 6 mm.

Montáž termostatu s montážnou podložkou

Priložte montážnu podložku na požadované miesto na stene a označte dva otvory pre montáž.

Vyvrátajte do označených miest dva otvory s priemerom 6 mm.

Vložte hmoždinky a pripevnite montážnu podložku dvoma skrutkami (obrázok A).

Skontrolujte, že je podložka pevne pripevnená.

Upevnite opatrne termostat na montážnu podložku (obrázok B).

Upevnenie termostatu urobíte tak, že ho nasadíte najskôr ľavým otvorom v tvare kľúčovej diery a posuniete doprava a zacvaknete.

Pre vybratie termostatu z podložky použite skrutkovač a opatrne zatlačte do praveho otvoru a vycvaknete termostat z podložky.

Poznámka: Ak je stena drevená, nemusíte používať hmoždinky. Vyvrtajte dva otvory s priemerom 2,7 mm namiesto otvorov s priemerom 6 mm.



Schéma zapojenia



Svorky pre zapojenie sú na zadnej strane termostatu. Svorky sú označené COM a NO. Ide o typický jedнопólový (SPST) kontakt.

Uvedenie do činnosti

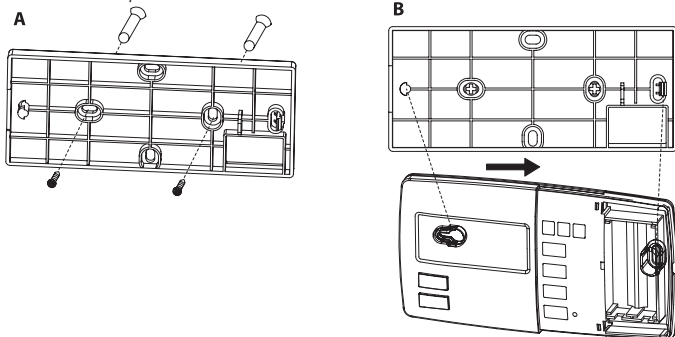
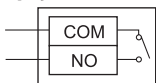
Odstráňte predný kryt a vložte 2x 1,5 V AA batérie.

Používajte len alkalické batérie, nie nabíjacie.

Po vložení batérií začne byť termostat v prevádzke a displej bude aktívny.

Ak termostat nepracuje správne, skontrolujte prosím polaritu batérií, či nie sú batérie vybité alebo stlačte tlačidlo RESET.

Základné nastavenie

Upozornenie: Pamätajte, že prvé stlačenie tlačidla aktivuje podsvietenie displeja, ďalším stlačením nastavujete hodnoty/funkcie.

Nastavenie dňa/času

Aktuálny deň nastavíte opakovaným stláčaním tlačidla D (1–7 = pondelok až nedeľa).

Aktuálnu hodinu nastavíte opakovaným stláčaním tlačidla H, aktuálnu minútu nastavíte opakovaným stláčaním tlačidla M.

Poznámka: Ak stlačíte a podržíte tlačidlo 2 sekundy, postúpíte v nastavení rýchlejšie.

Zobrazenie/nastavenie komfortnej a úspornej teploty

Stlačte tlačidlo Temp, termostat vstúpi do režimu zobrazenia/zmeny teploty.

Na displeji sa zobrazí nastavenie aktuálnej hodnoty teplotného režimu (ikona ☀️, 🌙 alebo ❄️). Táto hodnota bude blikať. Stlačte opakovane tlačidlo ☀️/🌙/❄️ pre zmenu hodnoty teploty.

Poznámka: Teplota pri režime proti zamrznutiu (protizámrzného režimu) nejde zmeniť ☀️.

Pre návrat priamo do bežného prevádzkového režimu stlačte tlačidlo OK.

Príklad:

Ak je termostat v aktuálnom režime ☀️ a chcete zmeniť 🌙 teplotu, stlačte najskôr tlačidlo 🌙 a potom tlačidlo Temp.

Ak je termostat v aktuálnom režime ☀️ a chcete zmeniť ☀️ teplotu, stlačte tlačidlo Temp.

Poznámka: Predvolené nastavenie teplôt: ☀️ = 19 °C, 🌙 = 15 °C.

Manuálna zmena teploty

Stlačte tlačidlo ☀️ pre výber komfortnej teploty. Stlačte tlačidlo 🌙 pre výber úspornej teploty. Aktuálny teplotný režim sa preruší, až do ďalšej nastavenej zmeny v programe. Bude zobrazená ikona ruky 🤚. Manuálnu zmenu teploty zrušíte stlačením tlačidla OK, ikona ruky nebude zobrazená.

Predĺženie doby manuálnej zmeny teploty

Stlačte a držte po dobu 4 sekúnd tlačidlo ☀️ (predĺženie doby komfortnej teploty) alebo 🌙 (predĺženie doby úspornej teploty), objaví sa hodnota nastavenej doby a ikona ruky 🤚. Stlačte opakovane tlačidlo ☀️/🌙 pre zmenu nastavenej doby.

Nastaviteľná hodnota je 1 až 24 hodín, rozlíšenie 1 hodina.

Pre návrat do bežného prevádzkového režimu stlačte tlačidlo OK. Ikona ruky nebude zobrazená.

V stanovenej dobe nie je teplota ovplyvňovaná programom.

Ak je režim predĺženej doby aktívny, stlačenie príslušného tlačidla zmeny teplotného režimu (napr. ☀️, ak je stanovený komfortný režim) sa objaví zostávajúci stanovený čas. Zostávajúcu nastavenú dobu možno tiež meniť pomocou opakovaného stlačenia rovnakého tlačidla. Ak stlačíte iné tlačidlo teplotného režimu (napr. pri nastavení komfortného režimu), časovač nastavenej doby sa vymaže.

Zobrazenie/nastavenie teplotného programu

Opakovane stlačte tlačidlo PROG.

Každým stlačením bude zobrazený teplotný program na jednotlivé dni v týždni a číslo dňa.

Napr.: bude zobrazené číslo dňa 1 (pondelok) a nad číslom dňa bude zobrazené PROG 1.

Pre výber teplotného programu na určitý deň stlačte opakovane tlačidlo PROG (nastavíte deň) a opakovane tlačidlo PROG # (nastavíte program).

Výber programu potvrdíte tlačidlom OK.

Nastavenie jednotlivých teplotných programov z výroby:

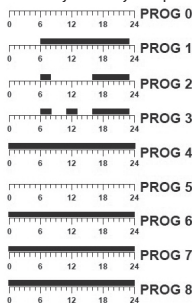

Čierny dielik = komfortná teplota ☀️
Prázdne pole = úsporná teplota 🌙

Programy 0 až 5 sú prednastavené z výroby, nemožno ich upraviť.

Pri programe 0 je nastavená po celý deň teplota proti zamrznutiu 7 °C. (protizámrzná teplota)

Užívateľsky možno zmeniť nastavenia programov 6 až 8.

V prípade, že chcete vytvoriť svoj vlastný program postupujte nasledovne.

Stlačte opakovane tlačidlo PROG, tým nastavíte požadovaný deň (bude zobrazené číslo dňa).

Teraz stlačte opakovane tlačidlo PROG # a nastavte program 6, 7 alebo 8.

Na displeji bude zobrazené číslo programu, napr. PROG 6.

Teraz opakovaným stlačením tlačidla  nastavte teplotný priebeh celého dňa. Každým stlačením sa posuniete o hodinu dopredu, dielik teploty bude blikať u aktuálne nastavovanej hodiny.

Pre posun dopredu môžete použiť tiež tlačidlo H.

Pre návrat do bežného prevádzkového režimu stlačte tlačidlo OK.



Výber režimu vykurovania alebo chladenia /5min oneskorenie/rozptyl teploty

Pre vstup do nastavenia stlačte tlačidlo OK po dobu približne 7 s.

Medzi jednotlivými funkciami sa pohybujete krátkym stlačením tlačidla OK.

Výber režimu vykurovania alebo chladenia

Bliká ikona vykurovanie  stlačte tlačidlo OK pre potvrdenie režimu vykurovania alebo stlačte tlačidlo

 a potom tlačidlo OK pre prechod do režimu chladenia .

Pri vykurovaní je bežne komfortná teplota vyššia než úsporná teplota, pri chladení je tomu naopak, komfortná teplota je nižšia než úsporná.

Odlíšnosti pri režime chladenia:

U funkcie chladenie je spínania obrátené: Termostat spína systém, ak je izbová teplota vyššia ako nastavená teplota. Nepoužíva sa teplota proti zamrznutiu (protizámrzná teplota). Ikona vločky () a 7 °C sa nezobrazuje.

Ak vyberiete program 0, termostat vypne chladenie.

30 sekundový minimálny cyklus je zapnutý automaticky.

5 min oneskorenie (dLY)

Stlačte tlačidlo OK pre potvrdenie režimu zapnutie oneskorenia (ON) alebo stlačte tlačidlo , pre vypnutie tejto funkcie (OFF), potom stlačte tlačidlo OK.

Ak je táto funkcia aktívna, zapne sa externý systém iba, ak bol vypnutý dlhšie ako 5 min.

Ak zvolíte chladenie, aktivuje sa táto funkcia automaticky.

Rozptyl teploty (SPAN)

Rozptyl (hysterézia) je teplotný rozdiel medzi teplotou pri zapnutí a vypnutí. Ak napríklad nastavíte teplotu vo vykurovacom režime na 20 °C a rozptyl na 0,8 °C, termostat začne pracovať, ak izbová teplota klesne na 19,2 °C a vypne sa, ak teplota dosiahne 20,8 °C.

Tlačidlami  nastavte požadovanú hodnotu rozptylu.

Môžete nastaviť hodnotu 0,4; 0,8; 1,4; 1,8 °C.

Potvrďte tlačidlom OK.

RESET

Ak termostat nepracuje správne, je možné ho uviesť do továrenského nastavenia stlačením tlačidla RESET. Týmto postupom zmažete všetky nastavené hodnoty.

Na stlačenie tlačidla RESET nepoužívajte obyčajnú ceruzku, zvyšok tuhy môže spôsobiť skrat a poškodiť termostat. Použite napr. guľčikové pero.

Starostlivosť a údržba

Výrobok je navrhnutý tak, aby pri vhodnom zaobchádzaní spoľahlivo slúžil niekoľko rokov. Tu je niekoľko rád pre správnu obsluhu:

- Skôr ako začnete s výrobkom pracovať, pozorne si prečítajte užívateľský manuál.
- Nevystavujte výrobok priamemu slnečnému svetlu, extrémnemu chladu a vlhku a náhlym zmenám teploty. Znížilo by to presnosť snímania.
- Neumiestňujte výrobok do miest náchylných k vibráciám a otrasom - môžu spôsobiť jeho poškodenie.
- Nevystavujte výrobok nadmernému tlaku, nárazom, prachu, vysokej teplote alebo vlhkosti - môžu spôsobiť poruchu funkčnosti výrobku, kratšiu energetickú výdrž, poškodenie batérií a deformáciu plastových častí.
- Nevystavujte výrobok dažďu ani vlhku, kvapkajúcej a striekajúcej vode.

- Neumiestňujte na výrobok žiadne zdroje otvoreného ohňa, napr. zapálenú sviečku, apod.
- Neumiestňujte výrobok na miesta, kde nie je zaistené dostatočné prúdenie vzduchu.
- Nevkladajte do vetracích otvorov výrobku žiadne predmety.
- Nezasahujte do vnútorných elektrických obvodov výrobku - môžete ho poškodiť a automaticky tým ukončiť platnosť záruky. Výrobok by mal opravovať len kvalifikovaný odborník.
- Na čistenie používajte mierne navlhčenú jemnú handričku. Nepoužívajte rozpúšťadlá ani čistiace prípravky - mohli by poškrabať plastové časti a narušiť elektrické obvody.
- Výrobok neponárajte do vody ani iných kvapalín.
- Pri poškodení alebo vade výrobku nerobte žiadne opravy sami. Odovzdajte ho na opravu do predajne, kde ste ho zakúpili.
- Tento prístroj nie je určený pre používanie osobami (vrátane detí), ktorým fyzická, zmyslová alebo mentálna neschopnosť či nedostatok skúseností a znalostí zabraňuje v bezpečnom používaní prístroja, pokiaľ na ne nebude dohliadané alebo pokiaľ neboli inštruované ohľadne použitia tohto prístroja osobou zodpovednou za ich bezpečnosť. Je nutný dohľad nad deťmi, aby sa zaistilo, že sa nebudú s prístrojom hrať.



13.8.2005

Nevyhadzujte výrobok ani batérie po skončení životnosti ako netriedený komunálny odpad, použite zberné miesta triedeného odpadu. Správnu likvidáciu produktu zabránite negatívnym vplyvom na ľudské zdravie a životné prostredie. Recyklácia materiálov prispieva k ochrane prírodných zdrojov. Viac informácií o recyklácii tohto produktu Vám poskytne obecný úrad, organizácia na spracovanie domového odpadu alebo predajné miesto, kde ste produkt zakúpili.

UPOZORNENIE: Obsah tohto návodu môže byť zmenený bez predchádzajúceho upozornenia - z dôvodu obmedzených možností tlače sa môžu zobrazené symboly nepatrne líšiť od zobrazenia na displeji - obsah tohto návodu nemôže byť bez súhlasu výrobcu reprodukován.

Na výrobok bolo vydané prehlásenie o zhode.

PL Termostat

Termostat T091 jest przeznaczony do sterowania systemów grzewczych albo klimatyzacyjnych.

Ważne ostrzeżenia

- Przed pierwszym uruchomieniem prosimy uważnie przeczytać nie tylko instrukcję obsługi termostatu, ale i kotła albo urządzenia klimatyzacyjnego
- Przed instalacją termostatu wyłączamy doprowadzenie prądu elektrycznego!
- Zalecamy, aby instalację wykonała osoba z odpowiednimi kwalifikacjami!
- Przy instalacji przestrzegamy obowiązujących norm.

Specyfikacja techniczna:

Włączanie obciążenie: maks. 230 V AC; 5 A przy obciążeniu rezystancyjnym; 3 A przy obciążeniu indukcyjnym

Dokładność zegara: ±60 sekund/miesiąca

Pomiar temperatury: 0 °C do 40 °C z rozdzielczością 0,2 °C; dokładność ±1 °C przy 20 °C

Ustawienie temperatury: 5 °C do 30 °C w krokach co 0,2 °C

Histeresa ustawionej temperatury: 0,4; 0,8; 1,4; 1,8 °C

Czas cyklu klimatyzacji: 30 sekund

Temperatura pracy: 0 °C do 40 °C

Temperatura przechowywania: -20 °C do 60 °C

Zasilanie: 2x 1,5 V, baterie typu AA (LR6)

Wyposażenie: wkręty 2 szt., kołki rozporowe 2 szt.

Wielkość i ciężar: 158 x 86 x 26 mm; 156 g

Opis wyświetlacza

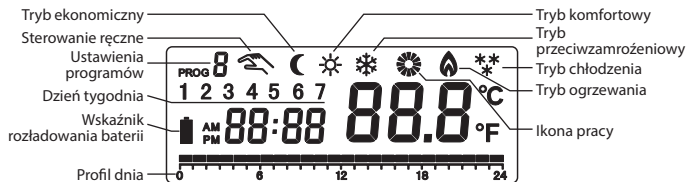

Pod przednią pokrywą znajdują się przyciski do ustawiania termostatu. Aby udostępnić te przyciski przesuwamy w prawo przednią część obudowy.

Przyciski termostatu

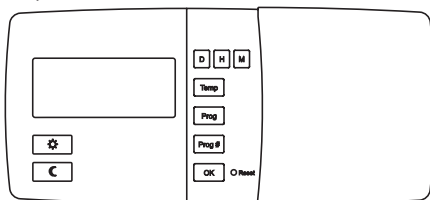

D – ustawienie dnia
H – ustawienie godzin
M – ustawienie minut
Temp – ustawienie temperatury
Prog – wyświetlanie programu na ustalony dzień
Prog # - wybór programu

OK – potwierdzenie wyboru
Reset – skasowanie ustawionych wartości
☼ - ustawienie temperatury komfortowej/nawigacja w menu
☾ - ustawienie temperatury ekonomicznej/nawigacja w menu

Pojemnik na baterie w termostacie

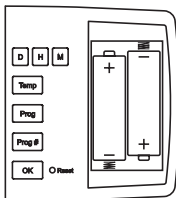

Otwór do montażu termostatu na ścianie

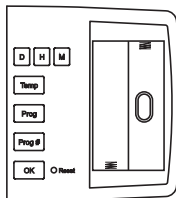

Podświetlenie wyświetlacza

Naciśnięcie dowolnego przycisku oprócz Reset włącza podświetlenie wyświetlacza na 20 sekund.

INSTALACJA

Uwaga: Przed wymianą termostatu odłączamy system grzewczy/klimatyzację od głównego źródła napięcia elektrycznego w Państwa mieszkaniu.

Zapobiegamy możliwości porażenia prądem elektrycznym.

Lokalizacja termostatu

Lokalizacja termostatu wyraźnie wpływa na jego działanie. Wybieramy to miejsce, w którym najczęściej przebywają członkowie rodziny, najlepiej na ścianie wewnętrznej, gdzie powietrze może swobodnie przepływać i gdzie bezpośrednio nie pada promieniowanie słoneczne. Termostat nie umieszczamy w pobliżu źródeł ciepła (telewizory, grzejniki, lodówki) albo w pobliżu drzwi (z powodu częstych wstrząsów). Jeżeli powyższe zalecenia nie będą przestrzegane, to regulacja temperatury w pomieszczeniu nie będzie się odbywać optymalnie.

Montaż termostatu

Montaż termostatu bezpośrednio na ścianie bez podstawki montażowej

Otwory do montażu termostatu na ścianie (bez podstawki montażowej)

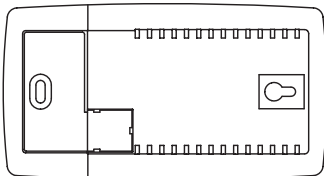

W ścianie wykonujemy dwa otwory o średnicy 6 mm.

Można skorzystać z szablonu montażowego, na którym są oznaczone otwory montażowe.

Wkładamy kołki rozporowe i wkręcamy lewy wkręt na odległość 3 mm. mocujemy termostat tak, że zakładamy go na główkę wkręta i przesuwamy w prawo (chodzi o otwór w kształcie dziurki do klucza w tylnej części termostatu). Dokręcamy główny wkręt i blokujemy w ten sposób termostat w odpowiednim położeniu.

Uwaga: Jeżeli ściana jest drewniana, można nie korzystać z kołków rozporowych. Wykonujemy wtedy dwa otwory o średnicy 2,7 mm zamiast otworów o średnicy 6 mm.

Montaż termostatu z podstawką montażową

Podstawkę montażową ustawiamy w wymaganym miejscu na ścianie i zaznaczamy dwa otwory do montażu.

W zaznaczonych miejscach wykonujemy dwa otwory o średnicy 6 mm.

Wkładamy kołki rozporowe i przymocowujemy podstawkę montażową dwoma wkrętami (rysunek A). Sprawdzamy, czy podstawka jest dobrze umocowana.

Ostrożnie przymocowujemy termostat do podstawki montażowej (rysunek B).

Mocowanie termostatu wykonujemy tak, że najpierw zakładamy go wykorzystując lewy otwór w kształcie dziurki do klucza, a potem przesuwamy go w prawo, aż nie da się słyszeć charakterystyczny dźwięk zatrzaśnięcia urządzenia w podstawie.

Do wyjęcia termostatu z podstawki korzystamy z wkrętaka i naciskając ostrożnie przez prawy otwór, delikatnie wysuwamy termostat z podstawki.

Uwaga: Jeżeli ściana jest drewniana, można nie korzystać z kołków rozporowych. Wykonujemy wtedy dwa otwory o średnicy 2,7 mm zamiast otworów o średnicy 6 mm.

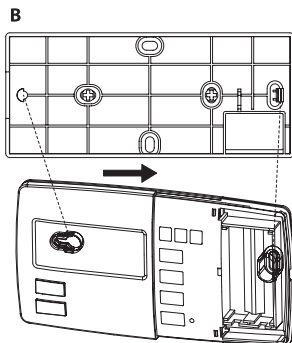
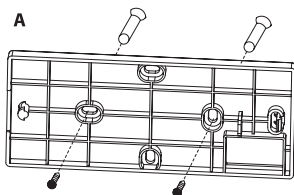

Schemat podłączenia

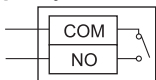

Zaciski do podłączenia znajdują się w tylnej części termostatu. Zaciski są oznaczone COM i NO. Jest to typowy styk jednobiegunowy (SPST).

Uruchomienie do pracy

Zdejmujemy przednią część obudowy i wkładamy baterie 2x 1,5 V AA.

Korzystamy tylko z baterii alkalicznych, nie z tych przystosowanych do doładowywania.

Po włożeniu baterii termostat zaczyna pracę, a wyświetlacz jest aktywny

Jeżeli termostat nie pracuje poprawnie, prosimy sprawdzić polaryzację baterii, czy baterie nie są rozładowane albo nacisnąć przycisk Reset.

Ustawienia podstawowe

Uwaga: Pamiętajmy, że pierwsze naciśnięcie przycisku aktywuje podświetlenie wyświetlacza, kolejne naciśnięcie ustawia wartość/funkcję.

Ustawienie dnia/czasu

Aktualny dzień ustawiamy kolejno naciskając przycisk D (1–7 = poniedziałek do niedzieli).

Aktualną godzinę ustawiamy kolejno naciskając przycisk H, aktualną minutę ustawiamy kolejno naciskając przycisk M.

Uwaga: Jeżeli naciśniemy przycisk i przytrzymamy go przez 2 sekundy, to ustawianie będzie się odbywać szybciej.

Wyświetlanie/ustawianie temperatury komfortowej i ekonomicznej

Naciskamy przycisk Temp, termostat przechodzi do trybu wyświetlania/zmiany temperatury.

Na wyświetlaczu pojawi się ustawienie aktualnej wartości trybu temperaturowego (ikona ☀️ albo 🌙 albo ❄️). Ta wartość będzie migać. Naciskamy kolejno przycisk ☀️/🌙 i zmieniamy wartości temperatury.

Uwaga: Temperatury w trybie przeciwwzmożeniowym nie można zmienić (❄️).

Aby powrócić do zwykłego trybu pracy naciskamy przycisk OK.

Przykład:

Jeżeli termostat jest aktualnie w trybie ☀️ i chcemy zmienić 🌙 temperaturę, naciskamy najpierw przycisk 🌙, a potem przycisk Temp.

Jeżeli termostat jest aktualnie w trybie ❄️ i chcemy zmienić ☀️ temperaturę, naciskamy przycisk Temp.

Uwaga:

Wyjściowe ustawienie temperatur: ☀ = 19 °C, ☾ = 15 °C.

Ręczna zmiana temperatury

Naciskamy przycisk ☀ do wyboru temperatury komfortowej. Naciskamy przycisk ☾ do wyboru temperatury ekonomicznej. Aktualny tryb temperatury zostanie przerwany, aż do następnej ustawionej zmiany w programie. Będzie wyświetlana ikona ręki .

Ręczną zmianę temperatury kasujemy naciśnięciem przycisku OK, ikona ręki zgaśnie.

Wydłużenie czasu ręcznie ustawionej zmiany temperatury

Naciskamy i przytrzymujemy w czasie 4 sekund przycisk ☀ (przedłużenie czasu utrzymywania temperatury komfortowej) albo ☾ (przedłużenie czasu utrzymywania temperatury ekonomicznej), pojawia się wartość ustawionego czasu i ikona ręki . Naciskamy kolejno przycisk ☀/☾, aby zmienić ustawienie czasu.

Nastawiona wartość wynosi od 1 do 24 godzin z rozdzielczością 1 godziny.

Aby wrócić do zwykłego trybu pracy naciskamy przycisk OK. Ikona ręki nie będzie wyświetlana.

W ustalonym czasie temperatura nie będzie zależna od programu.

Jeżeli tryb przedłużonego czasu jest aktywny, to naciśnięcie odpowiedniego przycisku do zmiany trybu temperaturowego (na przykład ☀, jeżeli jest ustawiony tryb komfortowy) pokaże pozostały jeszcze, ustawiony czas. Pozostający ustawiony czas można również zmienić za pomocą powtórnego naciśnięcia tego samego przycisku. Jeżeli naciśniemy inny przycisk trybu temperaturowego (na przykład przy ustawieniu trybu komfortowego), timer ustawionego czasu zostanie skasowany.

Wyświetlanie/ustawianie programu dla temperatury

Kolejno naciskamy przycisk Prog.

Każde naciśnięcie będzie wyświetlać program temperaturowy na poszczególne dni w tygodniu i numer dnia.

Na przykład: będzie wyświetlany numer dnia 1 (poniedziałek), a nad numerem będzie wyświetlone PROG 1.

Do wyboru programu temperaturowego na określony dzień naciskamy kolejno przycisk Prog (ustawiamy dzień) i kolejno przycisk Prog # (ustawiamy program).

Wybór programu potwierdzamy przyciskiem OK.

Ustawienia fabryczne poszczególnych programów temperaturowych:

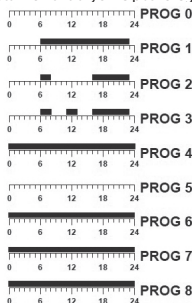

Czarna działka = temperatura komfortowa ☀
Puste pole = temperatura ekonomiczna ☾

Programy 0 do 5 są ustawione fabrycznie, nie można ich zmienić.

W programie 0 jest ustawiona przez cały dzień temperatura przeciwzamrożeniowa 7 °C.

Użytkownik może zmienić ustawienia programów 6 do 8.

W przypadku, gdy chcemy utworzyć swój własny program postępujemy następująco.

Naciskamy kolejno przycisk Prog, ustawiamy w ten sposób wymagany dzień (będzie wyświetlany numer dnia).

Teraz naciskamy kolejno przycisk Prog # i ustawiamy program 6, 7 albo 8.

Na wyświetlaczu będzie wyświetlany numer programu, na przykład PROG 6.

Teraz kolejno naciskając przycisk ☀/☾ ustawiamy przebieg temperatury w czasie całego dnia. Każdym naciśnięciem przycisku przesuwamy się o godzinę do przodu, dioda temperatury będzie migać obok aktualnie ustawionej godziny.

Do przechodzenia do przodu można również wykorzystać przycisk H.

Abym wrócić do zwykłego trybu pracy naciskamy przycisk OK.

Wybór trybu ogrzewania albo chłodzenia/5min opóźnienie/histeresa temperatury

Abym wejść do ustawiania naciskamy przycisk OK w czasie w przybliżeniu 7 s.

Pomiędzy poszczególnymi funkcjami przechodzimy krótko naciskając przycisk OK.

Wybór trybu ogrzewania albo chłodzenia

Miga ikona ogrzewania 🔥 naciskamy przycisk OK aby potwierdzić tryb ogrzewania albo naciskamy przycisk ☀/☾, a potem przycisk OK, aby przejść do trybu chłodzenia ❄️.

Dla ogrzewania temperatura komfortowa będzie wyższa, niż temperatura ekonomiczna, a przy chłodzeniu jest odwrotnie, temperatura komfortowa będzie niższa, niż ekonomiczna.

Różnice w trybie chłodzenia:

Dla funkcji chłodzenia przełączanie odbywa się odwrotnie: Termostat włącza system, jeżeli temperatura pokojowa jest wyższa od temperatury ustawionej. Nie jest wykorzystywana temperatura przeciwwzrostowa. Ikona śnieżynki ❄️ i 7 °C nie jest wyświetlana.

Jeżeli wybierzemy program 0, termostat wyłączy chłodzenie.

30 sekundowy minimalny cykl jest włączony automatycznie.

5 min opóźnienie (dLY)

Naciskamy przycisk OK do potwierdzenia trybu włączenia opóźnienia (ON) albo naciskamy przycisk ☀/☾, do wyłączenia tej funkcji (OFF), a potem naciskamy przycisk OK.

Jeżeli ta funkcja jest aktywna, to system zewnętrzny włączy się tylko wtedy, jeżeli wcześniej był wyłączony przez ponad 5 min. Jeżeli wybierzemy chłodzenie, to ta funkcja aktywuje się automatycznie.

Histeresa temperatury (SPAN)

Histeresa jest różnicą temperatur między temperaturą przy włączeniu i wyłączeniu. Jeżeli na przykład ustawiamy temperaturę w trybie ogrzewania na 20 °C, a histeresę na 0,8 °C, to termostat zacznie włączać, jeżeli temperatura pokojowa spadnie do 19,2 °C i wyłączy się, jeżeli temperatura osiągnie 20,8 °C.

Przyciskami ☀/☾ ustawiamy wymaganą wartość histeresy.

Można ustawić następujące wartości: 0,4; 0,8; 1,4; 1,8 °C.

Potwierdzamy je przyciskiem OK.

Reset

Jeżeli termostat nie pracuje poprawnie, można w nim przywrócić ustawienia fabryczne naciskając przycisk Reset.

Taka czynność spowoduje skasowanie wszystkich ustawionych wartości.

Do naciśnięcia przycisku Reset nie korzystamy ze zwykłego ołówka, pozostałość grafitu może spowodować zwarcie i uszkodzić termostat. Lepiej jest skorzystać z na przykład długopisu.

Konserwacja i czyszczenie

Wyrób jest zaprojektowany tak, aby przy właściwym obchodzeniu się z nim mógł służyć przez wiele lat. Dalej zamieszczamy kilka uwag związanych z właściwą obsługą:

- Przed uruchomieniem wyrobu należy uważnie przeczytać instrukcję użytkownika.
- Wyrobu nie wystawiamy na działanie bezpośredniego światła słonecznego, ekstremalne zimno albo wilgoć oraz nie narażamy na nagłe zmiany temperatury. Powoduje to pogorszenie dokładności pomiaru.
- Wyrobu nie umieszczamy w miejscach narażonych na wibracje i wstrząsy – mogą spowodować jego uszkodzenie.
- Wyrobu nie narażamy na nadmierne naciski i uderzenia, pył, wysoką temperaturę albo wilgotność – mogą one spowodować uszkodzenie wyrobu, uszkodzenie baterii i deformację plastikowych części.

- Wyrobu nie można narażać na działanie deszczu, ani wilgoci; nie może on być narażony na działanie kapiącej, ani pryskającej wody.
- Na wyrobie nie ustawiamy żadnych źródeł otwartego ognia, na przykład zapalonej świeczki, itp.
- Wyrobu nie umieszczamy w miejscach, w których nie ma dostatecznego przepływu powietrza.
- Do otworów wentylacyjnych w wyrobie nie wsuwamy żadnych przedmiotów.
- Nie ingerujemy do wewnętrznych układów elektrycznych w wyrobie – możemy je uszkodzić i utracić uprawnienia gwarancyjne. Wyrób powinien naprawiać tylko wykwalifikowany specjalista.
- Do czyszczenia używamy lekko zwilżoną, delikatną ściereczkę. Nie korzystamy z rozpuszczalników, ani z preparatów do czyszczenia – mogą one podrapać plastikowe części i uszkodzić obwody elektryczne.
- Wyrobu nie wolno zanurzać do wody, ani do innych cieczy
- Przy uszkodzeniu albo wadzie wyrobu żadnych napraw nie wykonujemy we własnym zakresie. Wyrób przekazujemy do naprawy do sklepu, w którym został zakupiony.
- To urządzenie nie jest przeznaczone do użytkowania przez osoby (w tym dzieci), którym brak predyspozycji fizycznych, umysłowych albo mentalnych oraz brak wiedzy albo doświadczenia uniemożliwia bezpieczne korzystanie z tego wyrobu, jeżeli nie jest nad nimi sprawowany nadzór albo, jeżeli nie zostały poinstruowane, co do zasad korzystania z tego produktu przez osobę, która jest odpowiedzialna za ich bezpieczeństwo. Konieczne jest zapewnienie takiej opieki nad dziećmi, żeby nie mogły się bawić tym wyrobem.



Zgodnie z przepisami Ustawy o ZSEiE zabronione jest umieszczanie łącznie z innymi odpadami zużytego sprzętu oznakowanego symbolem przekreślonego kosza. Użytkownik, chcąc pozbyć się sprzętu elektronicznego i elektrycznego, jest zobowiązany do oddania go do punktu zbierania zużytego sprzętu. W sprzęcie nie znajdują się składniki niebezpieczne, które mają szczególnie negatywny wpływ na środowisko i zdrowie ludzi.

UWAGA: Treść tej instrukcji może być zmieniona bez wcześniejszego uprzedzenia - ze względu na ograniczone możliwości druku niektóre symbole mogą się nieznacznie różnić od wyświetlanych na ekranie – treść tej instrukcji nie może być reprodukowana bez zgody producenta.

Na wyrób została wystawiona deklaracja zgodności.

HU Termosztát

A T091 típusjelű termosztát fűtő – vagy légkondicionáló berendezések vezérlésére szolgál.

Fontos

- A termosztát (illetve a bojler és a klímaberendezés) első használatá előtt olvassa el figyelmesen a Használati útmutatót.
- A termosztát beszerelése előtt szüntesse meg a tápellátást!
- A beszerelést szakképzett személynek kell elvégeznie!
- A beszereléskor tartsa be a vonatkozó szabványok előírásait.

Jellemzők:

Üzemi feszültség: max. 230 V AC; 5 A ohmos terhelés; 3 A induktív terhelés

Órapontosság: ±60 másodperc/hó

Hőmérsékletmérési tartomány: 0 °C és +40 °C között 0,2 °C-os növekményekkel; pontosság 20 °C-on ±1 °C

Hőmérséklet-beállítási tartomány: 5 °C és 30 °C között; 0,2 °C-onként állítható

Hiszterézis: 0,4; 0,8; 1,4; 1,8 °C

Légkondicionáló ciklus időtartama: 30 másodperc

Működési hőmérséklet: 0 °C és 40 °C között

Tárolási hőmérséklet: -20 °C és 60 °C között

Tápellátás: 2 db 1,5 V AA (LR6) típusú elem

Tartozékok: 2 csavar, 2 tiplí

Méret és tömeg: 158 × 86 × 26 mm; 156 g

Kijelző ismertetése

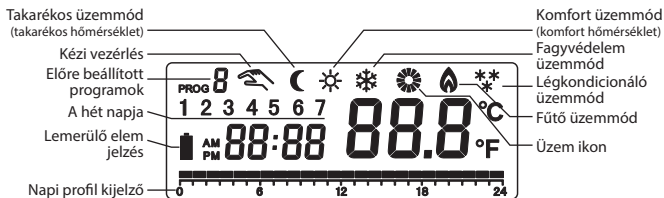

Az előlő burkolat mögött találja a termosztát beállításához szükséges gombokat. Csúsztassa jobbra az előlő burkolatot, hogy hozzáférjen a gombokhoz.

A termosztát kezelőgombjai

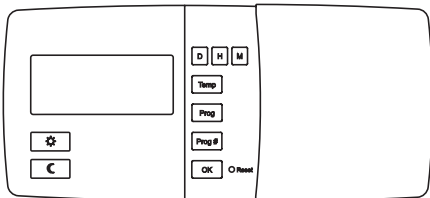

D – nap beállítása

H – óra beállítása

M – perc beállítása

Temp – hőmérséklet beállítása

Prog – az adott naphoz rendelt program megjelenítése

Prog # - program kiválasztása

OK – kiválasztás jóváhagyása

Reset – az alapértelmezett értékek visszaállítása

⚙️ - komfort hőmérséklet beállítása/navigálás a menüben

C - takarékos hőmérséklet beállítása/navigálás a menüben

A termosztát elemtartó rekesze

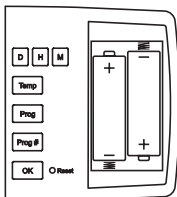

A termosztát elemtartó rekesze

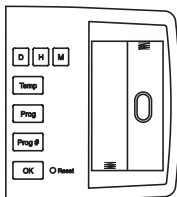

Kijelző háttérvilágítása

A Reset kivételével bármely gomb megnyomásakor 20 másodpercre bekapcsol a kijelző háttérvilágítása.

BESZERELÉS

Megjegyzés:

A termosztát cseréje előtt csatlakoztassa le a fűtő-/léghőkezelő berendezést a lakás elektromos táphálózatáról. Ezzel elkerüli az áramütést.

A termosztát helye

A termosztát helye nagyban befolyásolja a készülék működését. Olyan helyet válasszon, ahol a családtagok a legtöbbet tartózkodnak. A készüléket lehetőleg egy olyan közfalra helyezze, ahol a levegő szabad áramlását nem akadályozza semmi, és ahol a készüléket nem éri közvetlen napfény. A termosztátot ne szerelje hőforrások (TV-készülék, radiátor, hűtőszekrény) vagy ajtó közelébe (a használatból eredő gyakori rázkódások miatt). Ha ezeket a szempontokat nem veszi figyelembe, a termosztát nem lesz képes megfelelően temperálni a helyiséget.

A termosztát beszerelése

A termosztát közvetlenül a falra rögzítése rögzítőlap nélkül

A termosztát falra rögzítéséhez (rögzítőlap nélkül) kialakított lyukak

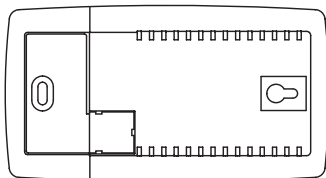

Fúrjon 2 db 6 mm-es lyukat a falba.

Javasoljuk, hogy ehhez használja a rögzítőlapot mint sablont.

Dugja be a lyukakba a tipliket, és húzza meg a bal oldali csavart úgy, hogy az 3 mm távolságra kiálljon a falból. Rögzítse a termosztátot úgy, hogy a csavar fejére illeszti, majd jobbra mozdtítja (a termosztát hátulján levő, kulcslyuk alakú lyukon keresztül). Szorítsa meg a fő csavart, és rögzítse a termosztátot a végleges pozícióba.

Faburkolatokra rögzítéshez nincs szükség a tiplikre. Ilyen esetben elegendő 2,7 mm-es lyukakat fúrni a 6 mm-es lyukak helyett.

A termosztát rögzítése rögzítőlap segítségével

Illessze a rögzítőlapot a falra a kívánt helyre, és jelölje be a falon a rögzítőlapon levő két lyuk helyét.

Fúrjon két 6 mm átmérőjű lyukat a megjelölt helyeken.

Dugja be a lyukakba a tipliket, és csavarozza fel a falra a rögzítőlapot a két csavarral (A ábra).

Ellenőrizze, hogy a rögzítőlap stabilan legyen rögzítve.

Óvatosan helyezze rá a termosztátot a rögzítőlapra (B ábra).

Először a termosztát bal oldalán levő kulcslyuk alakú mélyedésbe illessze be az egyik csavart, majd jobbra tolva és a helyére pattintva rögzítse a termosztátot.

A termosztátot úgy veheti le a rögzítőlapról, hogy egy csavarhúzó óvatosan beilleszt a jobb oldali nyílásba, és leemeli a termosztátot.

Megjegyzés: Faburkolatokra rögzítéshez nincs szükség a tiplikre. Ilyen esetben elegendő 2,7 mm-es lyukakat fúrni a 6 mm-es lyukak helyett.

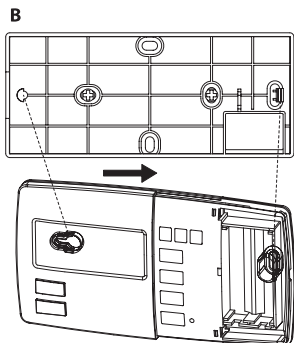
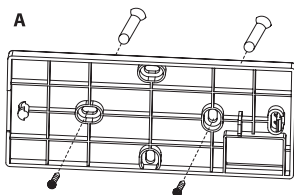

Bekötési ábra

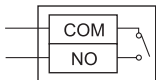

A sorkapocs a termosztát hátulján helyezkedik el. A csatlakozásokat COM és NO jelöléssel látták el. Ez egy tipikus egypólusú egy áramkörös (SPST) csatlakozás.

Üzembe helyezés

Vegye le az előlő burkolatot, és helyezze be a 2 db 1,5 V AA elemet.

Kizárólag alkáli-elemeket használjon! Ne használjon újratölthető elemeket!

Az elemek behelyezésekor a termosztát bekapcsol, és aktiválódik a kijelző.

Ha a termosztát nem működik megfelelően, kérjük, ellenőrizze, hogy az elemeket jó irányban tette-e a helyükre, és hogy fel vannak-e töltve, vagy nyomja meg a Reset gombot.

Alapbeállítás

Megjegyzés: Ne feledje, hogy a legelső gomb megnyomása csupán a háttérvilágítást fogja bekapcsolni, és csak a következő gombbal kezdheti meg az értékek/funkciók beállítását!

A nap és az idő beállítása

Az adott napot a D gomb ismételt megnyomásával állíthatja be (1–7 = hétfőtől vasárnapig).

A pontos időt először a H gomb (óra), majd az M gomb (perc) ismételt megnyomásával állíthatja be.

Megjegyzés: Amikor egy gombot 2 másodpercnél hosszabb ideig nyomva tart, az adott beállítási folyamat felgyorsul.

A komfort és a takarékos hőmérsékletek megjelenítése/beállítása

Nyomja le és tartsa lenyomva a Temp gombot a hőmérséklet kijelzése/módosítása üzemmód eléréséhez.

A kijelzőn megjelenik a hőmérséklet üzemmód jelenleg beállított értéke (☀️, 🌙 vagy ❄️ ikon). Az üzemmódhoz rendelt érték villog. A ☀️/🌙 gombot egymás után többször megnyomva módosíthatja a hőmérséklet értékét.

Megjegyzés: A Fagyvédelem üzemmód hőmérsékletét (❄️) nem lehet megváltoztatni.

Nyomja meg az OK gombot az aktuális üzemmódba való visszalépéshez.

Példa:

Ha a termosztát éppen ☀️ üzemmódban van, és Ön meg kívánja változtatni a 🌙 üzemmódhoz beállított hőmérsékletet, először nyomja meg a 🌙 gombot, majd a Temp gombot.

Ha a termosztát éppen ☀️ üzemmódban van, és Ön meg kívánja változtatni a ☀️ üzemmódhoz beállított hőmérsékletet, nyomja meg a Temp gombot.

Megjegyzés:

Az üzemmódok alapbeállításai: ☀ = 19 °C, ☾ = 15 °C.

Kézi hőmérséklet-beállítás

Nyomja meg a ☀ gombot a komfort hőmérséklet kiválasztásához. Nyomja meg a ☾ gombot a takarékos hőmérséklet kiválasztásához. Az aktuális hőmérséklet üzemmód ekkor kikapcsol, amíg a programban újabb változás nem következik. Megjelenik a kéz  ikon.

Nyomja meg az OK gombot a kézi hőmérséklet-beállítás kikapcsolásához.

A kézi hőmérséklet-beállítás időtartamának növelése

Nyomja le és 4 másodpercig tartsa nyomva a ☀ gombot (a komfort hőmérséklet időtartamának növeléséhez) vagy a ☾ gombot (a takarékos hőmérséklet időtartamának növeléséhez). Ekkor megjelenik az időtartam beállított értéke és a kéz  ikon. Nyomja meg többször a ☀/☾ gombot az időértékének módosításához.

Az időtartam értéke 1 és 24 óra között változhat, és 1 órás időközökkel lehet állítani.

Nyomja meg az OK gombot az aktuális üzemmódra való visszalépéshez. A kéz ikon eltűnik.

A beállított időtartam alatt a hőmérséklet a programtól függetlenül változatlan marad.

Ha a megnövelt időtartam üzemmód aktív, az adott hőmérsékleti üzemmódnak megfelelő gomb (pl.

☀, ha a komfort üzemmód van beállítva) megjeleníti az időtartamból fennmaradó időt. A fennmaradó időtartamot módosíthatja, ha ugyanezt a gombot egymás után többször megnyomja. Ha egy másik hőmérsékleti üzemmód gombját nyomja meg (pl. ha a komfort üzemmód van beállítva), a beállított időtartam számlálója lenullázódik.

A hőmérséklet program megjelenítése/beállítása

Nyomja meg többször a Prog gombot.

Minden egyes megnyomáskor a hét egy újabb napjára beállított hőmérsékleti program és az adott nap száma fog megjelenni.

Pl.: A megjelenő szám az 1 (hétfő), és a szám fölött a „PROG 1” felirat látszik.

Az egy adott naphoz rendelt hőmérséklet program kiválasztásához először nyomja meg többször a Prog gombot (a nap beállításához), majd nyomja meg többször a Prog # gombot (a program beállításához).

Nyomja meg az OK gombot a program kiválasztásának jóváhagyásához.

A programokhoz rendelt gyári alapbeállítások:

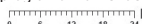
 **PROG 0**

 **PROG 1**

 **PROG 2**

 **PROG 3**

 **PROG 4**

 **PROG 5**

 **PROG 6**

 **PROG 7**

 **PROG 8**

Sötét szakasz = komfort hőmérséklet ☀
Üres szakasz = takarékos hőmérséklet ☾

A programok 0-tól 5-ig gyárilag előre programozottak és nem módosíthatók.

A 0. számú program egész napra beállított fagyvédelmi hőmérséklete 7 °C.

A felhasználó a 6-tól 8-ig számozott programok beállításait módosíthatja.

A következő módon tud létrehozni saját programot:

Nyomja meg többször a Prog gombot a kívánt nap kiválasztásához (a nap száma alapján).

Ezután nyomja meg többször a Prog # gombot, és válassza ki a 6., 7. vagy 8. számú programot.

A kijelzőn megjelenik a program száma (pl. PROG 6).



Ezután nyomja meg többször a ☀/☾ gombokat az egész napra szóló hőmérsékleti minta beállításához.

Minden megnyomáskor egy órával előreléptet, és az adott órára vonatkozó hőmérsékleti szakasz villog. A H gombbal is tud egy órával előrelépni. Nyomja meg az OK gombot az aktuális üzemmódra való visszalépéshez.

A fűtés/légkondicionálás, az 5-perces késleltetés és a hiszterézis beállítása

Tartsa lenyomva az OK gombot kb. 7 másodpercig a beállítás üzemmódba való belépéshez. A funkciók között az OK gomb rövid megnyomásával léptethet.

A fűtés/légkondicionálás üzemmódok kiválasztása

Ha a fűtés  ikon villog, nyomja meg az OK gombot a fűtés kiválasztásához, vagy a  gombokkal léptessen át a légkondicionálás  üzemmódra.

Fűtés üzemmódban a komfort hőmérséklet általában magasabb, mint a takarékos hőmérséklet. Légkondicionálás üzemmódban ez pont fordítva van, tehát a komfort hőmérséklet a takarékosnál alacsonyabb.

A légkondicionálás üzemmód eltérően működik:

A légkondicionálás funkció ellenkező módon kapcsol: A termosztát akkor kapcsol be, ha a szoba hőmérséklete magasabb a beállított értékénél. Ilyenkor a fagyvédelmi hőmérséklet nem működik. A hőpeleny  ikon és a „7 °C” felirat eltűnik.

Ha a 0. számú programot választja, a termosztát kikapcsolja a légkondicionálást.

A 30 másodperces minimum ciklus automatikusan bekapcsol.

5 perces késleltetés (dLY)

Nyomja meg az OK gombot a késleltetés üzemmód (ON/BE) jóváhagyásához, vagy a  gombokkal kapcsolja ki a funkciót (OFF/KI), majd nyomja meg az OK gombot.

Ha ez a funkció engedélyezett, a termosztát külső rendszere csak akkor kapcsol be ismét, ha már legalább 5 percig kikapcsolt állapotban volt. Légkondicionálás üzemmódban ez a funkció automatikusan engedélyezett.

Hiszterézis (SPAN)

A hiszterézis az a hőmérséklet-különbség, amelynél a termosztát be-, illetve kikapcsol. Ha például Ön fűtés üzemmódban 20 °C-ra állítja a hőmérsékletet, a termosztát akkor kapcsol be, amikor a szoba hőmérséklete 19,2 °C alá esik, és akkor kapcsol ki, amikor a hőmérséklet eléri a 20,8 °C-ot.

A  gombokkal beállíthatja a hiszterézis kívánt értékét.

A hiszterézis értéke 0,4; 0,8; 1,4 vagy 1,8 °C lehet.

Hagyja jóvá az OK gombbal.

Reset

Ha a termosztát nem működik megfelelően, visszaállíthatja a készülék gyári alapbeállításait a Reset gombbal.

Ez a művelet minden beállítást töröl.

A Reset gomb megnyomásához ne használjon ceruzát, mert a grafitmaradványok rövidzárlatot okozhatnak, és így megrongálhatják a termosztátot. Használjon pl. egy golyóstollat.

Ápolás és karbantartás

A termék megfelelő használat esetén hosszú évekig hibátlanul működik. Néhány tanács a megfelelő használatához:

- A termék használata előtt olvassa el figyelmesen a használati útmutatót.
- Ne tegye ki a terméket közvetlen napfénynek, szélsőséges hidegnek vagy nedvességnek, illetve hirtelen hőmérséklet-változásnak. Ez rontja az érzékelés pontosságát.
- Ne helyezze a készüléket rezgésnek vagy rázkódásnak kitett helyre, mivel ezek károsíthatják a terméket.
- Óvja a terméket a túlzott erőhatástól, ütésektől, portól, magas hőmérséklettől és páratartalomtól, mivel ezek hibás működéshez, az elemek károsodásához vagy a műanyag részek deformálódásához vezethetnek.

- A terméket ne tegye ki csapadéknak vagy magas páratartalomnak, rácsöpögő vagy ráfröccsenő víznek.
- Ne helyezzen a készülékre nyílt lánggal járó tárgyakat (pl. égő gyertyát).
- Ne helyezze a terméket nem megfelelően szellőző helyre.
- Ne helyezzen tárgyakat a termék szellőzőnyílásaiba.
- Ne módosítsa a termék belső elektromos áramköréit – károsíthatja a készüléket, és ezzel automatikusan elveszíti a garanciát. A termék javítását kizárólag szakképzett személy végezheti.
- A termék tisztításához használjon enyhén nedves, puha rongyot. Ne használjon oldószert vagy tisztítószert – ezek megkarcolhatják a műanyag részeket, és korróziót okozhatnak az elektromos áramkörökön.
- Ne merítse a készüléket vízbe vagy egyéb folyadékba.
- Károsodás vagy meghibásodás esetén ne végezze el önállóan a készülék javítását. Bizza a javítást az üzletre, ahol a készüléket vásárolta.
- A készüléket testi, érzékszervi vagy szellemi fogyatékkal élők (beleértve a gyermekeket), illetve tapasztalat vagy ismeretek hiányában hozzá nem értő személyek kizárólag a biztonságukért felelős személy felügyelete vagy használatra vonatkozó útmutatásai mellett használhatják. Ne hagyja felügyelet nélkül a gyermekeket, és ügyeljen arra, hogy ne használják a készüléket játékszerként.



Az élettartama végét elért készüléket ne a háztartási hulladékba helyezze, hanem adja le a szelektív hulladékgyűjtő pontokon. A termék szabályszerű hulladékkezelésével elkerülhető az emberi egészségre és a környezetre gyakorolt negatív hatások. Az anyagok újrafeldolgozásával óvjuk a természeti erőforrásokat. A termék újrafelhasználásáról további információkat a helyi illetékes hatóságoktól, a háztartásihulladék-kezelő szervezettől vagy a termék forgalmazójától kérhet.

13.8.2005

MEGJEGYZÉS: A gyártó az útmutató tartalmát előzetes értesítés nélkül megváltoztathatja. A nyomtatási technológia korlátai miatt az útmutatóban szereplő ikonok és jelek a készülék kijelzőjén kissé eltérően nézhetnek ki. Az útmutató tartalmát a gyártó előzetes engedélye nélkül tilos sokszorosítani.

A termék megfelelőségi nyilatkozattal rendelkezik.

SI Termostat

Termostat T091 je namenjen za upravljanje ogrevalnih in klimatskih sistemov.

Pomembna opozorila

- Pred prvo uporabo pazljivo preberite navodila za uporabo ne le za termostat, ampak tudi za kotel ali klimatizacijsko napravo.
- Pred namestitvijo termostata izklopite dovod električnega toka!
- Svetujemo, da namestitve izvaja usposobljen delavec!
- Pri namestitvi upoštevajte predpisane standarde.

Tehnična specifikacija:

Stikalna obremenitev: maks. 230 V AC; 5 A za uporno obremenitev; 3 A za induktivno obremenitev

Natančnost ure: ±60 sekund/mesec

Merjenje temperature: 0 °C do 40 °C z ločljivostjo 0,2 °C; natančnost ±1 °C pri 20 °C

Nastavitev temperature: 5 °C do 30 °C v korakih po 0,2 °C

Razpon nastavljenih temperature: 0,4; 0,8; 1,4; 1,8 °C

Čas ciklusa klimatizacije: 30 sekund

Delovna temperatura: 0 °C do 40 °C

Skladiščna temperatura: -20 °C do 60 °C

Napajanje: 2 × 1,5 V bateriji tip AA (LR6)

Pribor: vijaka 2 kosa, zidna vložka 2 kosa

Velikost in teža: 158 × 86 × 26 mm; 156 g

Opis zaslona

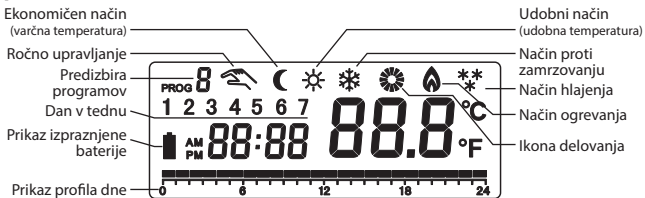

Pod sprednjim pokrovom so tipke za nastavev termostata. Sprednji pokrov pomaknite v smeri desno za prikaz teh tipk.

Prikaz tipk termostatu

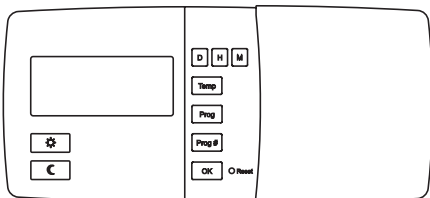

D – nastavev dne
 H – nastavev ure
 M – nastavev minut
 Temp – nastavev temperature
 Prog – prikaz programa za določen dan
 Prog # - izbira programa

OK – potrditev izbire
 Reset – izbris nastavljenih vrednosti
 ⚙ - nastavev udobne temperature/premik v meniju
 C – nastavev varčne temperature/premik v meniju

Prostor za baterije termostata

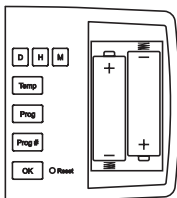

Odprtina za namestitev termostatu na steno

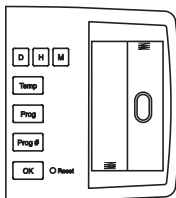

Osvetlitev zaslona

S pritiskom na kakršnokoli tipko razen Reset aktivirate za 20 sekund osvetlitev zaslona.

NAMESTITEV

Opozorilo: Pred zamenjavo termostata izklopite ogrevalni/klimatski sistem iz električnega omrežja v vašem stanovanju.

S tem se zavarujete pred možnim udarcem električnega toka.

Namestitev termostata

Namestitev termostata izrazito vpliva na njegovo funkcijo. Izberite mesto, kjer se najpogosteje zadržujejo družinski člani, najbolje na notranji steni, kjer zrak prosto kroži in kjer ne pade neposredna sončna svetloba. Termostata ne nameščajte niti v bližino toplotnih virov (televizorjev, radiatorjev, hladilnikov), niti v bližino vrat (iz razloga pogostih tresljajev). Če ne boste upoštevali teh priporočil, ne bo držal temperature v prostoru pravilno.

Namestitev termostata

Namestitev termostata neposredno na steno brez montažne plošče

Odprtine za namestitev termostatu na steno (brez montažne plošče)

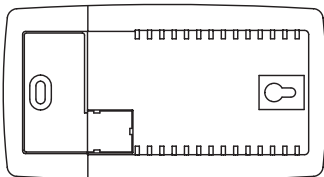

V steno izvrtajte dve odprtini premera 6 mm.

Lahko uporabite montažno šablono, kjer so označene montažne odprtine.

Vstavite zidna vložka in levi vijak privijte na razdaljo 3 mm. Termostat pritrdite tako, da ga nataknete prek glave vijaka in pomaknete desno (poglejte odprtino v obliki ključavnice na zadnjem delu termostata). Glavni vijak privijte in termostat v danem položaju fiksirajte.

Opomba: Če je stena lesena, zidnih vložkov ni treba uporabljati. Izvrtajte dve odprtini premera 2,7 mm namesto odprtin premera 6 mm.

Namestitev termostata z montažno ploščo

Montažno ploščo priložite na želeno mesto na steni in označite dve odprtini za namestitev.

V označeni mesti izvrtajte dve odprtini premera 6 mm.

Vstavite zidna vložka in montažno ploščo pritrdite z dvema vijakoma (slika A).

Preverite, ali je plošča fiksno pritrjena.

Termostat previdno pritrdite na montažno ploščo (slika B).

Pritrditev termostata izvedete tako, da ga najprej nataknete skozi levo odprtino v obliki ključavnice in premaknete desno, da zaskoči.

Za odstranitev termostata iz plošče uporabite izvijač in previdno pritisnite na desno odprtino, termostat skoči ven iz plošče.

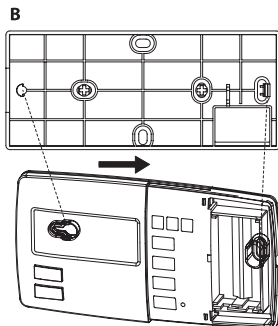
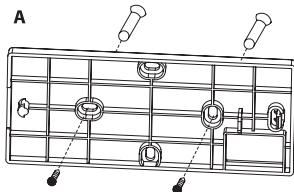

Opomba: Če je stena lesena, zidnih vložkov ni treba uporabljati. Izvrtajte dve odprtini premera 2,7 mm namesto odprtin premera 6 mm.

Shema priključitve

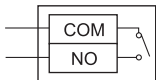

Sponke za priključitev so na zadnji strani termostata. Sponke so označene s COM in NO. Gre za tipičen enopolni (SPST) kontakt.

Aktiviranje

Snemite sprednji pokrov in vstavite 2x 1,5 V AA bateriji.

Uporabljajte le alkalne baterije, ne polnilnih.

PO vstavitvi baterij bo termostat začel delovati in zaslon bo aktiven.

Če termostat ne deluje pravilno, preverite, prosim, polarnost baterij, če baterije niso izpraznjene, ali pritisnite na tipko Reset.

Osnovna nastavitve

Opozorilo: Ne pozabite, da s prvim pritiskom na tipko aktivirate osvetlitev zaslona, z naslednjim pa nastavljate vrednosti/funkcije.

Nastavitve dne/časa

Aktualen dan boste nastavili s ponovnim pritiskom na tipko D (1–7 = ponedeljek do nedelje).

Aktualno uro boste nastavili s ponovnim pritiskom na tipko H, aktualno minuto nastavite s ponovnim pritiskom na tipko M.

Opomba: Če tipko pritisnete in držite 2 sekundi, se v nastavitvi premikate hitreje.

Prikaz/nastavitve udobne in varčne temperature

Pritisnite na tipko Temp, termostat se preklopi v način prikaz/spremenba temperature.

Na zaslonu se prikaže nastavitve aktualne vrednosti temperaturnega načina (ikona ☀️, ☾ ali ❄️).

Vrednost bo utripala. Večkrat pritisnite na tipko ☀️/☾ za spremembo vrednosti temperature.

Opomba: Temperature pri načinu proti zamrzovanju ni možno spremeniti (❄️).

Za vrnitev neposredno v način delovanja pritisnite na tipko OK.

Primer:

Če je termostat v aktualnem načinu ☀️ in želite spremeniti ☾ temperaturo, pritisnite najprej na tipko ☾ in nato na tipko Temp.

Če je termostat v aktualnem načinu ☀️ in želite spremeniti ☀️ temperaturo, pritisnite na tipko Temp.

Opomba:

Prvotna nastavitve temperature: ☀️ = 19 °C, ☾ = 15 °C.

Ročna sprememba temperature

Pritisnite na tipko ☀️ za izbiro udobne temperature. Pritisnite na tipko ☾ za izbiro varčne temperature, prikaže se temperaturni način se prekine, vse do naslednje nastavljenе spremembe v programu. Prikazana bo ikona roke 🖐️.

Ročno spremembo temperature prekinete s pritiskom na tipko OK, ikona roke ne bo prikazana.

Podaljšanje časa ročne spremembe temperature

Pritisnite in za 4 sekunde držite tipko ☀️ (podaljšanje časa udobne temperature) ali ☾ (podaljšanje časa varčne temperature), prikaže se temperatura nastavljenega časa in ikona roke 🖐️. Za spremembo nastavljenega časa pritisnite večkrat na tipko ☀️/☾.

Nastavljiva vrednost je 1 do 24 ur, ločljivost 1 ura.

Za vrnitev v navaden način delovanja pritisnite na tipko OK. Ikona roke ne bo prikazana.

Ve določenem času program na temperaturo ne vpliva.

Če je način podaljšane časa aktiven, se s pritiskom na ustrezno tipko spremembe temperaturnega načina (npr. ☀️, če je določen udoben način) prikaže ostali določen čas. Ostali nastavljen čas je možno tudi menjati s pomočjo ponovnega pritiska iste tipke. Če pritisnete na drugo tipko temperaturnega načina (npr. pri nastavitvi udobnega načina), programska ura nastavljenega časa se izbrše.

Prikaz/nastavitev temperaturnega programa

Večkrat pritisnite na tipko Prog.

Z vsakim pritiskom bo prikazan temperaturni program za posamezne dni v tednu in številka dne.

Npr.: bo prikazana številka dne 1 (ponedeljek) in nad številko dne bo prikazano PROG 1.

Za izbiro temperaturnega programa za določen dan pritisnite večkrat na tipko Prog (nastavite dan) in večkrat na tipko Prog # (nastavite program).

Izbiro programa potrdite s tipko OK.

Tovarniška nastavitev posameznih temperaturnih programov:

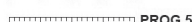

Črn delček = udobna temperatura ☀

Prazno polje = varčna temperatura ☾

Programi 0 do 5 so tovarniško prednastavljeni in jih ni možno menjati.

Pri programu 0 je nastavljena za cel dan temperatura proti zamrzovanju 7 °C.

Uporabniško je možno menjati nastavitev programov 6 do 8.

V primeru, da želite ustvariti svoj lastni program, postopajte, kot sledi.

Večkrat pritisnite na tipko Prog, s tem nastavite želen dan (prikazana bo številka dne).

Zdaj večkrat pritisnite na tipko Prog # in nastavite program 6, 7 ali 8.

Na zaslonu bo prikazana številka programa, npr. PROG 6.

Zdaj z večkratnim pritiskom na tipko ☀/☾ nastavite temperaturni potek celega dne.

Z vsakim pritiskom se premaknete eno uro naprej, delček temperature bo utripal pri uri, ki se aktualno nastavlja.

Za premik naprej lahko uporabite tudi tipko H.

Za vrnitev v navadni način delovanja pritisnite na tipko OK.

Izbira načina ogrevanja ali hlajenja/5 min zamik/območje temperature

Za vstop v nastavitev pritisnite za približno 7 s na tipko OK.

Med posameznimi funkcijami se premikate s kratkim pritiskom na tipko OK.

Izbira načina ogrevanja ali hlajenja

Ikona ogrevanje utripa 🔥 pritisnite na tipko OK za potrditev načina ogrevanja, ali pritisnite na tipko ☀ in nato na tipko OK za prehod v način hlajenja ❄️.

Pri ogrevanju je udobna temperatura navadno višja kot varčna temperatura, pri hlajenju je to obratno, udobna temperatura je nižja kot varčna.

Razlike pri načinu hlajenja:

Pri funkciji hlajenje je stikanje obratno: Termostat vklopja sistem, če je sobna temperatura višja, kot nastavljena temperatura. Temperatura proti zamrzovanju se ne uporablja. Ikona snežinke ❄️ in 7 °C nista prikazana.

Če izberete program 0, termostat hlajenje izklopi.

30 sekundni minimalni cikel je vklopljen avtomatsko.

5 min zamik (dLY)

Pritisnite na tipko OK za potrditev načina vklopa zamude (ON) ali pritisnite na tipko ☀/☾ za izklop te funkcije (OFF), nato pritisnite na tipko OK.

Če je ta funkcija aktivna, vklopi se skrajni sistem samo, če je bil izklopljen dlje kot 5 min. Če izberete hlajenje, aktivira se ta funkcija avtomatsko.

Območje temperature (SPAN)

Območje (histereza) je temperaturna razlika med temperaturo pri vklopu in izklopu. Če na primer temperaturo v ogrevalnem načinu nastavite na 20 °C in območje na 0,8 °C, termostat začne delati, ko sobna temperatura pade na 19,2 °C in se izklopi, če temperatura doseže 20,8 °C.

S tipkama  nastavite zeleno vrednost histereze.

Nastavljate lahko vrednost 0,4; 0,8; 1,4; 1,8 °C.

Potrdite s tipko OK.

Izbris

Če termostat ne dela pravilno, je možno ga s pritiskom na tipko Reset vrniti v tovarniško nastavev Reset. Na ta način izbrišete vse nastavljene vrednosti.

Za pritisk na tipko Reset ne uporabljate navadnega svinčnika, preostanek grafitu lahko povzroči kratek stik in termostat poškoduje. Uporabite npr. kemični svinčnik.

Skrb in vzdrževanje

Izdelek je konstruiran tako, da ob primerni uporabi zanesljivo deluje vrsto let. Tukaj je nekaj nasvetov za pravilno uporabo:

- Preden začnete izdelek uporabljati, pazorno preberite navodila za uporabo.
- Izdelka ne izpostavljajte neposredni sončni svetlobi, ekstremnemu mrazu, vlagi in naglim spremembam temperature. To bi znižalo natančnost snemanja.
- Izdelka ne nameščajte na mesta, ki so nagnjena ka vibracijam in pretresom – to lahko povzroči poškodbe.
- Izdelka ne izpostavljajte prekomernemu tlaku, sunkom, prahu, visokim temperaturam ali vlagi – lahko povzročijo poškodbe na kateri izmed funkcij izdelka, krajšo energetska vzdržljivost, poškodbo baterij in deformacije plastičnih delov.
- Izdelka ne izpostavljajte dežju ali vlagi, kapljajoči in brizgajoči vodi.
- Na izdelek ne postavljajte virov ognja, npr. prižgane svečke ipd.
- Izdelka ne postavljajte na mesta, kjer ni zadostnega kroženja zraka.
- V prezračevalne odprtine ne vtikajte nobenih predmetov.
- Ne posegajte v notranjo električno napeljavo izdelka – lahko ga poškodujete in s tem prekinite veljavnost garancije. Izdelek sme popravljati le usposobljen strokovnjak.
- Za čiščenje uporabljajte zmerno navlaženo blago krpo. Ne uporabljajte raztopin ali čistilnih izdelkov – lahko poškodujejo plastične dele in električno napeljavo.
- Izdelka ne potaplajte v vodo ali v druge tekočine.
- Pri poškodbah ali napaki izdelka ne popravljajte sami. Predajte ga v popravilo prodajalni, kjer ste ga kupili.
- Izdelka ne smejo uporabljati osebe (vključno otrok), ki jih fizična, čutna ali mentalna nesposobnost ali pomanjkanje izkušenj, in znanj ovirajo pri varni uporabi naprave, če pri tem ne bodo nadzorovane, ali če jih o uporabi naprave ni poučila oseba, ki je odgovorna za njihovo varnost. Nujen je nadzor nad otroki, da bo zagotovljeno, da se ne bodo z napravo igrali.



13.8.2005

Izdelka in baterij po koncu življenjske dobe ne odlagajte med mešane komunalne odpadke, uporabite zbirna mesta ločenih odpadkov. S pravilno odstranitvijo izdelka boste preprečili negativne vplive na človeško zdravje in okolje. Reciklaža materialov prispeva varstvu naravnih virov. Več informacij o reciklaži tega izdelka Vam ponudijo upravne enote, organizacije za obdelavo gospodinskih odpadkov ali prodajno mesto, kjer ste izdelek kupili.

OPOZORILO: Vsebina teh navodil se lahko spremeni brez predhodnega opozorila – zaradi omejenih možnosti tiskanja se lahko predstavljeni simboli neznatno razlikujejo od simbolov na zaslonu – vsebine teh navodil brez soglasja proizvajalca ni mogoče razmnoževati.

Za izdelek je bila izdana izjava o skladnosti.

RS|HR|BA Termostat

Termostat T091 namijenjen je za upravljanje grijnim ili klimatizacijskim sustavima.

Važna upozorenja:

- Prije prve uporabe, pažljivo pročitajte upute za uporabu termostata, ali i kotla ili klima uređaja.
- Prije instaliranja termostata, isključite dovod električne struje!
- Preporučavamo da instaliranje provodi kvalificirano lice!
- Strujni krug bi trebao biti opremljen osiguračem čija snaga neće prelaziti 20 A.
- Prilikom instaliranja, poštujujte propisane norme.

Tehnička specifikacija:

Uključivana snaga: maks. 230 V AC; 5 A za omsko opterećenje; 3 A za induktivno opterećenje

Preciznost sata: ±60 sekundi/mjesec

Mjerenje temperature: od 0 °C do 40 °C, osjetljivost 0,2 °C; preciznost ±1 °C na 20 °C

Postavljanje temperature: od 5 °C do 30 °C sa korakom po 0,2 °C

Odstupanje postavljanje temperature: 0,4; 0,8; 1,4 ili 1,8 °C

Trajanje ciklusa klimatiziranja: 30 sekundi

Radna temperatura: 0 °C do 40 °C

Temperatura skladištenja: -20 °C do 60 °C

Napajanje: 2x 1,5 V baterije vrste AA (LR6)

Priloženi pribor: vijci 2 kom, tiple 2 kom

Veličina i masa: 158 x 86 x 26 mm; 156 g

Opis zaslona

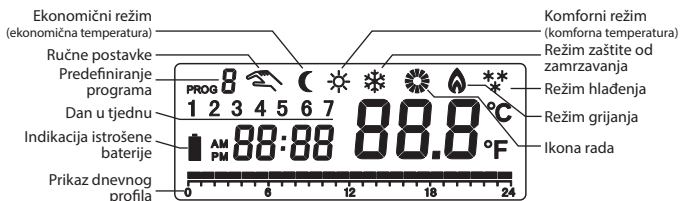

Ispod prednje maske se nalaze tipke za postavke termostata.

Pomaknite prednju masku udesno, kako bi mogli vidjeti ove tipke.

Prikaz tipki termostata

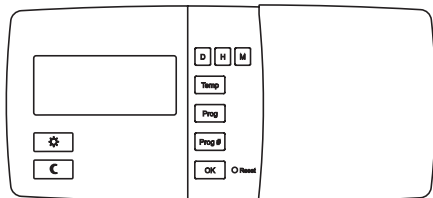

D – postavljanje dana

H – postavljanje sata

M – postavljanje minuta

Temp – postavljanje temperature

Prog – prikaz programa za određeni dan
Prog # - odabir programa
OK – potvrda odabira
Reset – brisanje postavljenih vrijednosti

⚙ - postavljanje komforne temperature/kretanje kroz izbornik
C - postavljanje ekonomične temperature/kretanje kroz izbornik

Prostor za baterije termostata

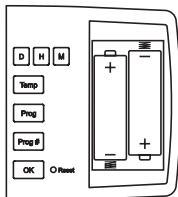

Otvor za montažu termostata na zid

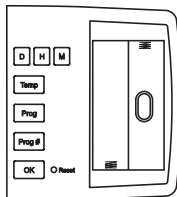

Pozadinsko osvjetljenje zaslona

Pritisak na bilo koju tipku osim RESET na 20 sekundi aktivira pozadinsko osvjetljenje zaslona.

INSTALIRANJE

Upozorenje:

Prije zamjene termostata iskopčajte sustav za grijanje/hlađenje od glavnog izvora napajanja el. energijom u vašem stanu.

Tako ćete spriječiti opasnost od strujnog udara.

Pozicioniranje termostata

Pozicioniranje termostata značajno utječe na njegovu funkciju. Odaberite mjesto gdje najčešće borave članovi obitelji, najbolje na unutarnjem zidu, takvo gdje zrak može slobodno kružiti, a koje nije na izravnoj sunčevoj svjetlosti. Termostat postavite podalje od izvora topline (televizora, radijatora, hladnjaka) i vrata (zbog čestih potresa). U slučaju nepoštivanja ovih preporuka, uređaj neće moći valjano održavati temperaturu u prostoriji.

Montaža termostata

Montaža termostata izravno na zid, bez montažne podloške

Otvori za montažu termostata na zid (bez montažne podloške)

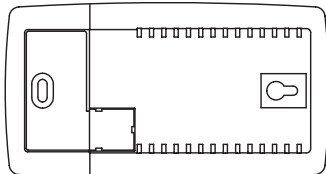

U zidu izbušite dva otvora promjera 6 mm.

Možete koristiti montažnu šablonu na kojoj su označeni montažni otvori.

U otvore umetnite tiple i zategnite lijevi vijak - do udaljenosti od 3 mm. Postavite termostat tako što ćete ga navući preko glave vijka i onda pomaknuti uredno (zamijetite da ovaj otvor na stražnjem dijelu termostata ima oblik ključanice). Zategnite glavni vijak i osigurajte termostat u tom položaju.

Napomena: Ako je zid drveni tiple vam nisu potrebne. U tom slučaju izbušite dva otvora promjera 2,7 mm, umjesto otvora promjera 6 mm.

Montaža termostata s montažnom podloškom

Priložite montažnu podlošku na željeno mjesto na zidu i označite položaj dva montažna otvora. Na označenim mjestima izbušite dva otvora promjera 6 mm.

U otvore umetnite tiple i pomoću dva vijka pričvrstite montažnu podlošku (slika A).

Prekontrolirajte je li podloška čvrsto pričvršćena.

Pažljivo postavite termostat u montažnu podlošku (slika B).

Postavljanje termostata izvršite tako, što ćete ga prvo navući lijevim otvorom (u obliku ključanice), a onda ga pomaknuti udesno - dok ne škljocne.

Za vađenje termostata iz podloške uporabite odvijač: pažljivo gurnite uskočnik u desnom otvoru i oslobodite termostat iz podloške.

Napomena: Ako je zid drveni, tiple vam nisu potrebne. U tom slučaju izbušite otvore promjera 2,7 mm, umjesto otvora promjera 6 mm.

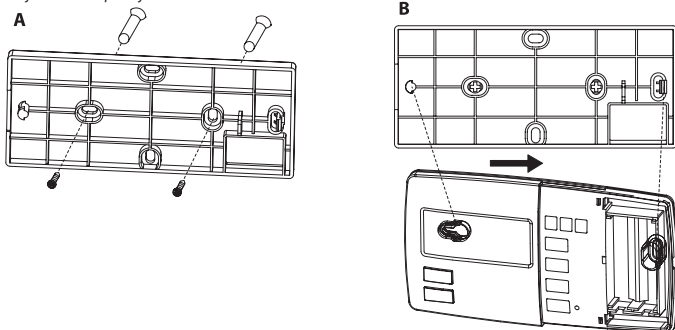

Shema povezivanja

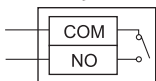

Kleme za povezivanje nalaze se sa stražnje strane termostata. Kleme su označene sa COM i NO. Radi se o tipičnom jedнопolnom (SPST) kontaktu.

Pokretanje uređaja

Skinite prednju masku i umetnite 2x 1,5 V AA baterije.

Rabite samo alkalne baterije, ne koristite punjive baterije.

Po umetanju baterija termostat će se uključiti a zaslom će biti aktivan.

Ako termostat ne radi pravilno, molimo provjerite polaritet baterija, nisu li baterije istrošene ili pritisnite tipku Reset.

Osnovne postavke

Upozorenje: Zapamtite da prvo pritiskanje tipke aktivira pozadinsko osvjetljenje zaslona, a narednim pritisakanjem postavljate vrijednosti/funkcije.

Postavljanje dana/sata

Aktualni dan postavite višestrukim pritisakanjem tipke D (1 – 7 = ponedjeljak - nedjelja).

Aktualni sat postavite višestrukim pritisakanjem tipke H, aktualni minut postavite višestrukim pritisakanjem tipke M.

Napomena: Ako pritisnete i zadržite tipku dvije sekunde, ubrzat ćete kretanje kroz postavke.

Prikaz/postavljanje komforne i ekonomične temperature

Pritisnite tipku Temp, termostat će preći u režim prikaz/izmjene temperature.

Na zaslonu će se prikazati trenutni temperaturni režim (ikona ☀️/🌙 ili ❄️). Ova vrijednost će treptati. Pritisnite više puta tipku ☀️/🌙 kako bi izmijenili vrijednost temperature.

Napomena: Temperatura režima zaštite od zamrzavanja nije moguće mijenjati ❄️.

Za povratak izravno u radni režim pritisnite tipku OK.

Primjer:

Je li termostat trenutno u režimu ☀️ i želite li izmijeniti 🌙 temperaturu, pritisnite najprije tipku 🌙 a potom tipku Temp.

Je li termostat trenutno u režimu ❄️ i želite li izmijeniti ☀️ temperaturu, pritisnite tipku Temp.

Napomena: Predefinirane postavke temperatura su: ☀️ = 19 °C, 🌙 = 15 °C.

Ručna izmjena temperature

Pritisnite tipku ☀️ za odabir komforne temperature. Pritisnite tipku 🌙 za odabir ekonomične temperature. Trenutačni temperaturni režim će biti prekinut, sve do naredne postavljene promjene u programu.

Biti će prikazana ikona ruke 👉

Režim ručne izmjene temperature možete isključiti pritiskanjem tipke OK - ikona ruke se više neće prikazivati.

Produženje trajanja ručne izmjene temperature

Pritisnite i zadržite 4 sekunde tipku ☀️ (produženje trajanja komforne temperature) ili 🌙 (produženje trajanja ekonomične temperature). Prikazat će se vrijednost postavljenog trajanja i ikona ruke 👉

Pritisnite više puta tipku ☀️/🌙 kako biste izmijenili postavljeno trajanje.

Možete podesiti vrijednost od 1 do 24 sata, po 1 sat.

Za povratak u radni režim pritisnite tipku OK. Ikona ruke se više neće prikazivati.

Tijekom ovog vremena program ne utječe na temperaturu.

Je li režim produženog trajanja aktivan, pritiskanjem odgovarajuće tipke za izmjenu temperaturnog režima (npr. ☀️ - je li postavljen komforni režim) prikazat će se preostalo postavljeno vrijeme. Preostalo postavljeno vrijeme možete mijenjati i višestrukim pritiskanjem iste tipke. Ako pritisnete drugu tipku temperaturnog režima (npr. pri postavljanju komfornog režimu), tajmer postavljenog vremena će biti obrisani.

Prikaz/postavljanje temperaturnog programa

Više puta pritisnite tipku Prog.

Svakim pritiskom će biti prikazan temperaturni program za pojedine dane u tjednu i broj dana.

Npr.: Biće prikazan broj dana 1 (ponedjeljak) i nad brojem dana će se prikazati PROG 1.

Za odabir temperaturnog programa na određeni dan pritisnite više puta tipku Prog (postavite dan) i više puta tipka Prog # (postavite program).

Odabir programa potvrdite tipkom OK.

Tvorničke postavke pojedinih temperaturnih programa:

0 6 12 18 24 **PROG 0**

0 6 12 18 24 **PROG 1**

0 6 12 18 24 **PROG 2**

0 6 12 18 24 **PROG 3**

0 6 12 18 24 **PROG 4**

0 6 12 18 24 **PROG 5**

0 6 12 18 24 **PROG 6**

0 6 12 18 24 **PROG 7**

0 6 12 18 24 **PROG 8**

Crno polje = komforna temperatura ☀️
Prazno polje = ekonomična temperatura 🌙

Programi 0-5 su tvornički postavljeni, nije ih moguće mijenjati.

Kod programa 0 je cijeli dan postavljena temperatura protiv zamrzavanja 7 °C.

Korisnik može izmijeniti postavke programa 6-8.

Želite li napraviti vlastiti program pratite sljedeće upute:

Pritisnite više puta tipku Prog, i postavite tako željeni dan (biće prikazan broj dana).

Sada više puta pritisnite tipku Prog # i postavite program 6, 7 ili 8.

Na zaslonu će biti prikazan broj programa, npr. PROG 6.

Sada višestrukim pritiskanjem tipke  postavite temperaturni tok cijelog dana.

Svakim pritiskom se pomičete za sat naprijed, komadić temperature će treptati kod sata koji upravo postavljate.

Za prelazak naprijed možete uporabiti i tipku H.



Za povratak u radni režim pritisnite tipku OK.

Odabir režima grijanja ili hlađenja/5min odlaganje/rasipanje temperature

Za ulazak u postavke pritisnite tipku OK i zadržite je približno 7 s.

Između pojedinih funkcija prelazite kratkim pritiskom na tipku OK.

Odabir režima grijanja ili hlađenja

Trepće ikona grijanja  pritisnite tipku OK za potvrdu režima grijanja ili pritisnite tipku  i onda tipku OK za prijelaz u režim hlađenja .

Kod grijanja je obično komforna temperatura viša od ekonomične temperature, kod hlađenja je to obrnuto: komforna temperatura je niža od ekonomične.

Razlike pri režimu hlađenja:

kod funkcije hlađenja je uključivanje obrnuto: Termostat uključuje sistem kada je sobna temperatura viša od postavljene temperature. Ne koristi se temperatura protiv zamrzavanja. Ikona pahulje  i 7 °C se ne prikazuju.

Ako odaberete program 0, termostat isključuje hlađenje.

30-sekundni minimalni ciklus uključuje se automatski.

5min odlaganje (dLY)

Pritisnite tipku OK za potvrdu režima uključivanja odlaganja (ON) ili pritisnite tipku , za isključivanje ove funkcije (OFF), potom pritisnite tipku OK.

Je li ova funkcija aktivna, uključit će se eksterni sistem samo ako je bio isključen dulje od 5 min. Ako odaberete hlađenje, ova funkcija se aktivira automatski.

Rasipanje temperatura (SPAN)

Rasipanje (histereza) je temperaturna razlika između temperature pri uključivanju i isključivanju. Ako na primjer postavite temperaturu u režimu grijanja na 20 °C a rasipanje na 0,8 °C, termostat će se aktivirati ako sobna temperatura opadne na 19,2 °C a isključit će se ako temperatura postigne 20,8 °C.

Tipkama  postavite željenu vrijednost rasipanja.

Možete postaviti vrijednosti 0,4; 0,8; 1,4; 1,8 °C.

Potvrdite tipkom OK.

Resetiranje

Ako termostat ne radi pravilno možete ga vratiti na tvorničke postavke pritiskanjem tipke Reset.

Na ovaj način ćete obrisati sve postavljene vrijednosti.

Za pritiskanje tipke Reset ne rabite običnu olovku, jer zaostali komadić grafitu može prouzročiti kratak spoj i oštetiti termostat. Upotrijebite npr. kemijsku olovku.

Rukovanje i održavanje

Uređaj je napravljen tako da uz odgovarajuće rukovanje pouzdano radi niz godina. Ovdje je nekoliko savjeta za ispravno rukovanje:

- Prije nego počnete koristiti proizvod pažljivo pročitajte upute za uporabu.
- Ne izlažite proizvod izravnom sunčevom zračenju, ekstremnoj hladnoći i vlažnosti i naglim promjenama temperature. Ovo snižava preciznost mjerenja.
- Nemojte proizvod postavljati na mjesta izložena vibracijama i potresima – mogu prouzročiti njegovo oštećenje.

- Ne izlažite proizvod prekomjernom tlaku, udarima, prašini, visokoj temperaturi ili vlažnosti – to može prouzročiti narušavanje funkcionalnosti proizvoda, kraću energetsku izdržljivost, oštećenja baterija i deformaciju plastičnih dijelova.
- Ne izlažite proizvod kiši niti vlazi, vodi koja kaplje ili prska.
- Nemojte postavljati na uređaj nikakve izvore otvorenog plamena, npr. upaljenu svijeću, i sl.
- Nemojte postavljati uređaj na mjesta, na kojima nema dovoljnog strujanja zraka.
- Nemojte stavljati nikakve predmete u otvore za provjetranje uređaja.
- Ne dirajte unutarnje električne vodove uređaja – možete ga oštetiti i time automatski prekinuti važenje garancije. Uređaj bi trebalo opravljati samo kvalificirano lice.
- Za čišćenje koristite blago navlaženu finu krpu. Nemojte koristiti razrjeđivače niti sredstva za čišćenje – mogli bi ogrepsti plastične dijelove i oštetiti električne vodove.
- Proizvod nemojte uranjati u vodu niti u druge tekućine.
- Pri oštećenju ili kvaru uređaja nemojte sami vršiti nikakve opravke. Odnosite uređaj na opravku u prodavaonicu u kojoj ste ga kupili.
- Ovaj uređaj nije namijenjen za uporabu od strane osoba (uključivo djecu), koje fizička, čulna ili mentalna nesposobnost ili nedostatak iskustva i znanja sprečava u sigurnom korištenju uređaja, ukoliko nisu pod nadzorom ili ukoliko nisu bili upućeni u korištenje ovog uređaja od strane osobe odgovorne za njihovu sigurnost. Djecu je potrebno nadzirati, kako bi se osiguralo da se neće igrati sa uređajem.



13. 8. 2005

Ne bacajte uređaj niti baterije po okončanju njihovog životnog vijeka kao nerazvrstani komunalni otpad, već koristite centre za sakupljanje razvrstanog otpada. Pravilnim odlaganjem otpada ćete izbjeći negativan utjecaj na ljudsko zdravlje i životnu okolicu. Reciklaža doprinosi zaštiti prirodnih dobara. Više informacija o reciklaži ovog proizvoda će Vam pružiti općina, organizacija za preradu kućevnog otpada ili prodajno mjesto na kome ste proizvod kupili.

UPOZORENJE: Sadržaj ovih uputa može biti izmijenjen bez prethodnog upozorenja - zbog ograničenih mogućnosti tiska simboli mogu neznatno odstupati od onih prikazanih na zaslonu - sadržaj ovih uputa ne smije se reproducirati bez suglasnosti proizvođača.

Za proizvod je bila izdana Izjava o sukladnosti.

DE Thermostat

Der Thermostat T091 ist für die Steuerung von Heiz- und Klimaanlage bestimmt.

Wichtige Hinweise

- Lesen Sie vor der ersten Benutzung sorgfältig die Bedienanleitung des Thermostats und auch des Kessels oder der Klimaanlage durch.
- Vor Installation des Thermostats die Stromzufuhr abschalten!
- Wir empfehlen, die Installation von einem qualifizierten Facharbeiter durchführen zu lassen!
- Bei der Installation die vorgeschriebenen Normen einhalten.

Technische Spezifikation:

Schaltbelastung: max. 230 V AC; 5 A für Widerstandsbelastung; 3 A für Induktionsbelastung

Genauigkeit der Uhr: ±60 Sekunden/Monat

Temperaturmessung: 0 °C bis 40 °C mit Auflösung 0,2 °C; Genauigkeit ±1 °C bei 20 °C

Temperatureinstellung: 5 °C bis 30 °C in Schritten zu 0,2 °C

Streuung der eingestellten Temperatur: 0,4; 0,8; 1,4; 1,8 °C

Zyklusdauer Klimaanlage: 30 Sekunden

Betriebstemperatur: 0 °C bis 40 °C

Lagertemperatur: -20 °C bis 60 °C

Speisung: 2x 1,5 V Batterien AA (LR6)

Zubehör: Schrauben 2 St, Dübel 2 St

Größe und Gewicht: 158 × 86 × 26 mm; 156 g

Beschreibung des Displays

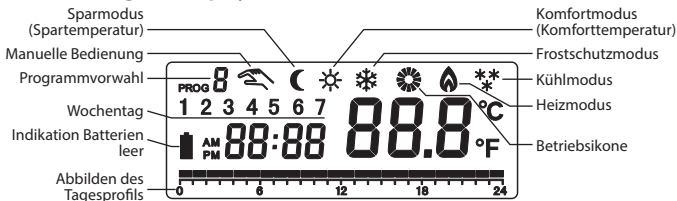

Unter dem vorderen Deckel befindet sich die Taste für das Einstellen des Thermostats.

Für den Zugang zu diesen Tasten den Deckel nach rechts schieben.

Tasten des Thermostats

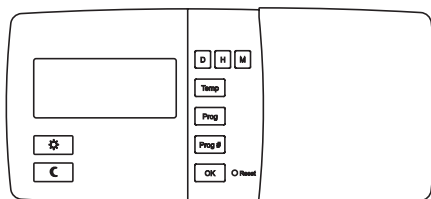

D - Einstellen des Tags

H - Einstellen der Stunden

M - Einstellen der Minuten

Temp - Einstellen der Temperatur

Prog - Zeigen des Programms für einen bestimmten Tag

Prog # - Programmwahl

OK - Bestätigung der Wahl

Reset - Löschen der eingestellten Werte

⚙️ - Einstellen der Komforttemperatur/Bewegung im Menü

C - Einstellen der Spartemperatur/Bewegung im Menü

Batteriefach des Thermostats

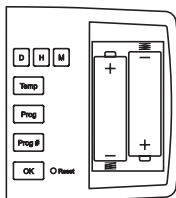

Öffnung für Montage des Thermostats an die Wand

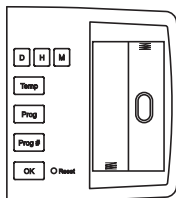

Anzeigenunterleuchtung

Das Drücken einer beliebigen Taste außer Reset aktiviert die Anzeigenunterleuchtung für 20 Sekunden.

INSTALLATION

Hinweis: Vor dem Wechsel des Thermostats die Heiz-/Klimaanlage von der Stromversorgung in der Wohnung trennen.

Sie verhindern so einen Unfall durch elektrischen Strom.

Anbringen des Thermostats

Das Anbringen des Thermostats beeinflusst stark seine Funktion. Einen Ort wählen, an dem sich die Familie am meisten aufhält, am besten an einer Innenwand mit freier Luftzirkulation und ohne direkte Sonneneinstrahlung. Den Thermostat nicht in Nähe von Wärmequellen (Fernseher, Heizkörper, Kühlschränke) oder einer Tür (wegen der häufigen Vibrationen) anbringen. Bei Nichteinhalten dieser Empfehlung wird die Temperatur im Raum nicht richtig geregelt.

Montage des Thermostats

Montage des Thermostats direkt an die Wand ohne Montageunterlage

Öffnungen für Montage des Thermostats an die Wand (ohne Montageunterlage)

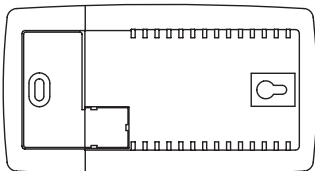

Bohren Sie in die Wand zwei Löcher mit Durchmesser 6 mm.

Sie können dazu die Montageschablone benutzen, auf welcher die Öffnungen gekennzeichnet sind. Die Dübel einsetzen und die linke Schraube auf 3 mm Entfernung festziehen. Den Thermostat über den Schraubenkopf aufsetzen und nach rechts verschieben (Öffnung in Schlüssellockform an der Rückwand des Thermostats). Die Hauptschraube festziehen und den Thermostat in dieser Position sichern.

Bemerkung: Bei einer Holzwand müssen keine Dübel benutzt werden. In die Wand zwei Löcher mit Durchmesser 2,7 mm anstelle 6 mm bohren.

Montage des Thermostats mit Montageunterlage

Die Montageunterlage an der gewünschten Stelle an die Wand anlegen und die beiden Öffnungen für die Montage markieren.

An den markierten Stellen zwei Löcher mit Durchmesser 6 mm bohren.

Die Dübel einsetzen und die Montageunterlage mit zwei Schrauben befestigen (Abbildung A).

Kontrollieren, ob die Unterlage fest sitzt.

Den Thermostat vorsichtig an der Montageunterlage befestigen (Abbildung B).

Dazu den Thermostat zuerst mit der linken Öffnung in Schlüsselform aufsetzen, dann nach rechts schieben und einrasten lassen.

Für das Abnehmen des Thermostats aus der Unterlage einen Schraubendreher benutzen, vorsichtig in die rechte Öffnung drücken und den Thermostat aus der Unterlage ausrasten lassen.

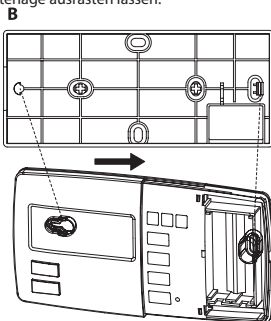
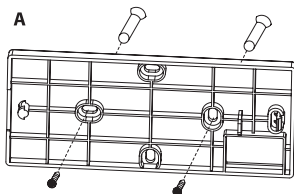

Bemerkung: Bei einer Holzwand müssen keine Dübel benutzt werden. In die Wand zwei Löcher mit Durchmesser 2,7 mm anstelle 6 mm bohren.

Schaltplan

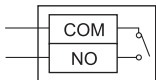

Die Anschlussklemmen befinden sich auf der Thermostatrückseite. Die Klemmen sind COM und NO gekennzeichnet. Es handelt sich um typische Einpolkontakte (SPST).

Inbetriebnahme

Den vorderen Deckel abnehmen und 2x 1,5 V AA-Batterien einlegen.

Nur Alkali-Batterien, keine Akkumulatorbatterien benutzen.

Nach Einlegen der Batterien ist der Thermostat in Betrieb und das Display aktiv.

Wenn der Thermostat nicht richtig arbeitet, die Polarität der Batterie, den Batteriezustand (leer) kontrollieren oder die Taste Reset drücken.

Grundeinstellung

Hinweis: Daran denken, dass mit dem ersten Drücken die Unterleuchtung aktiviert wird, mit dem nächsten Drücken werden die Werte/Funktionen eingestellt.

Einstellen des Tags/der Uhrzeit

Den aktuellen Tag durch wiederholtes Drücken der Taste D (1–7 = Montag bis Sonntag) einstellen.

Die aktuelle Uhrzeit durch wiederholtes Drücken der Taste H (Stunden) und M (Minuten) eingestellt.

Bemerkung: Bei Drücken und Halten der Taste über 2 Sekunden geht das Einstellen schneller.

Zeigen/Einstellen der Komfort- und Spartemperatur

Die Taste Temp drücken, der Thermostat tritt in das Regime Zeigen/Ändern der Temperatur.

Auf dem Display erscheint der aktuelle Wert des Temperaturmodus (Ikone ☀ oder ☾ oder ❄). Dieser Wert blinkt. Zur Änderung der Temperatur wiederholt die Taste ☀/☾ drücken.

Bemerkung: Die Temperatur des Frostschutzmodus kann nicht geändert werden (❄).

Zur Rückkehr in das laufende Betriebsregime die Taste OK drücken.

Beispiel:

Wenn der Thermostat im Regime ☀ ist und die ☾ Temperatur geändert werden soll, zuerst die Taste ☾ und dann die Taste Temp drücken.

Wenn der Thermostat im Regime ☀ ist und die ☀ Temperatur geändert werden soll, die Taste Temp drücken.

Bemerkung:

Ausgangstemperatureinstellung: ☀ = 19 °C, ☾ = 15 °C.

Manuelle Temperaturänderung

Die Taste ☀ zur Wahl der Komforttemperatur drücken. Die Taste ☾ zur Wahl der Spartemperatur drücken. Der aktuelle Temperaturmodus wird bis zur nächsten eingestellten Programmänderung unterbrochen.

Es wird die Ikone der Hand  abgebildet.

Die manuelle Temperatureinstellung durch Drücken der Taste OK aufheben, die Ikone der Hand wird nicht abgebildet.

Verlängern der Dauer der manuellen Temperaturänderung

Über 4 Sekunden die Taste ☀ (verlängern der Dauer der Komforttemperatur) oder ☾ (verlängern der Spartemperatur) drücken und halten. Es erscheint die eingestellte Dauer und die Ikone der Hand .

Wiederholt die Taste ☀/☾ zur Änderung der eingestellten Zeit drücken.

Es können 1 bis 24 Stunden, mit Genauigkeit 1 Stunde eingestellt werden.

Zur Rückkehr in das laufende Betriebsregime die Taste OK drücken. Die Ikone der Hand wird nicht abgebildet.

In der festgelegten Zeit wird die Temperatur nicht durch das Programm beeinflusst.

Wenn das Regime der verlängerten Dauer aktiv ist, erscheint bei Drücken der zugehörigen Taste der Änderung des Temperaturmodus die restliche festgelegte Zeit (z.B. ☀, wenn Komfortmodus festgelegt

ist. Die restliche eingestellte Zeit kann auch durch wiederholtes Drücken der gleichen Taste geändert werden. Wenn eine andere Taste des Temperaturmodus gedrückt wird (z.B. beim Einstellen des Komfortmodus) wird die Zeiteinstellung gelöscht.

Zeigen/Einstellen des Temperaturprogramms

Wiederholt die Taste Prog drücken.

Mit jedem Drücken wird das Temperaturprogramm der einzelnen Wochentage mit Nummer des Tags abgebildet.

Z.B. die Zahl 1 (Montag) und über dieser Zahl PROG 1.

Für die Auswahl des Temperaturprogramms eines bestimmten Tags wiederholt die Taste Prog drücken (Tag einstellen) und wiederholt die Taste Prog # drücken (Programm einstellen).

Die Programmauswahl mit der Taste OK bestätigen.

Einstellung der einzelnen Temperaturprogramme in der Produktion:

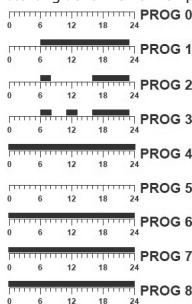

Schwarzer Strich = Komforttemperatur ☀️
Leeres Feld = Spartemperatur 🌙

Die Programme 0 bis 5 werden in der Produktion voreingestellt, sie können nicht geändert werden. Bei Programm 0 ist ganztägig die Frostschutztemperatur 7 °C eingestellt.

Vom Anwender können die Programme 6 bis 8 geändert werden.

Ihr eigenes Programm stellen Sie wie folgt ein.

Wiederholt die Taste Prog drücken und damit den gewünschten Tag (Nummer des Tags) einstellen.

Nun wiederholt die Taste Prog # drücken und das Programm 6, 7 oder 8 einstellen.

Auf dem Display erscheint die Nummer des Programms, z.B. PROG 6.

Nun durch wiederholtes Drücken der Taste ☀️🌙 den Temperaturverlauf des ganzen Tags einstellen.

Mit jedem Drücken rückt die Uhrzeit eine Stunde weiter, der Temperaturstrich wird bei der aktuell eingestellten Zeit blinken.

Für das Verschieben nach vorn kann auch die Taste H benutzt werden.

Zur Rückkehr in das laufende Betriebsregime die Taste OK drücken.

Auswahl des Heiz- oder Kühlmodus/5 Minuten Verzögerung/ Temperaturstreuung

Für den Eintritt in das Einstellen die Taste OK etwa 7 s drücken.

Zwischen den einzelnen Funktionen durch kurzes Drücken der Taste OK wechseln.

Auswahl des Heiz- oder Kühlmodus

Die weiße Ikone Heizen ☀️ blinkt, die Taste OK zur Bestätigung des Modus Heizen drücken oder die Taste ☀️🌙 und dann die Taste OK für den Übergang in den Kühlmodus ❄️ drücken.

Beim Heizen ist normal die Komforttemperatur höher als die Spartemperatur, beim Kühlen ist dies umgekehrt, die Komforttemperatur ist niedriger als die Spartemperatur.

Abweichung beim Kühlmodus:

Beim Kühlmodus ist das Schalten umgekehrt: Der Thermostat schaltet das System, wenn die Zimmer-temperatur über der eingestellten Temperatur liegt. Die Frostschutztemperatur wird nicht benutzt. Die Ikone Schneeflocke ❄️ und 7 °C werden nicht abgebildet.

Wenn das Programm 0 gewählt ist, schaltet der Thermostat die Kühlung aus.
Der minimale 30-Sekunden-Zyklus wird automatisch eingeschaltet.

5 Minuten Verzögerung (dLY)

Die Taste OK zur Modusbestätigung der Verzögerungseinstellung (ON) oder die Taste  für das Ausschalten dieser Funktion (OFF) und dann die Taste OK drücken.

Wenn diese Funktion aktiv ist, schaltet das externe System nur, wenn es länger als 5 Minuten ausgeschaltet war. Wenn Kühlen gewählt wird, aktiviert sich diese Funktion automatisch.

Temperaturstreuung (SPAN)

Die Streuung (Hysterese) ist die Temperaturdifferenz zwischen Ein- und Ausschalttemperatur. Wenn z.B. die Temperatur der Heizung auf 20 °C und Streuung 0,8 °C eingestellt sind, beginnt die Heizung zu arbeiten, wenn die Zimmertemperatur auf 19,2 °C sinkt und schaltet bei einer Temperatur von 20,8 °C ab. Mit den Tasten  die gewünschte Streuung einstellen.

Es können die Werte 0,4; 0,8; 1,4; 1,8 °C eingestellt werden.

Mit OK bestätigen.

Reset

Wenn der Thermostat nicht richtig arbeitet, kann er durch Drücken der Taste Reset in die Fabrikeinstellung zurückgesetzt werden.

So werden alle eingestellten Werte gelöscht.

Für das Drücken der Taste Reset keinen Bleistift benutzen, ein Grafitrest könnte einen Kurzschluss verursachen und den Thermostat beschädigen. Es kann z.B. ein Kugelschreiber benutzt werden.

Pflege und Wartung

Das Produkt ist so konstruiert, dass es bei geeigneter Pflege lange Jahre zuverlässig dienen kann. Hier einige Ratschläge für die richtige Bedienung:

- Bevor Sie mit dem Erzeugnis arbeiten, lesen Sie sich bitte sorgfältig das Anwendermanual durch.
- Stellen Sie es nicht direkter Sonneneinstrahlung, extremer Kälte, Feuchtigkeit und plötzlichen Temperaturänderungen aus.
- Dies würde die Genauigkeit verringern.
- Bringen Sie das Gerät nicht an Vibrationen oder Schlägen ausgesetzten Stellen an - sie können Beschädigungen verursachen.
- Stellen Sie das Erzeugnis nicht übermäßigem Druck, Schlägen, Staub, hohen Temperaturen oder Feuchtigkeit aus - dadurch können die Funktionsfähigkeit verringert, Lebensdauer der Batterien verkürzt, die Batterien beschädigt oder Kunststoffteile deformiert werden.
- Das Produkt nicht Regen, Feuchtigkeit, Tropf- oder Spritzwasser aussetzen.
- Auf dem Erzeugnis kein offenes Feuer, z. B. brennende Kerze o. ä., anbringen.
- Das Erzeugnis nicht an einem Ort ohne ausreichender Luftströmung anbringen.
- In die Lüftungsöffnungen keine Gegenstände stecken.
- Nicht in die inneren elektrischen Kreise des Erzeugnisses eingreifen - Sie können diese beschädigen und automatisch damit die Garantiezeit beenden.
- Das Produkt nur von einem qualifizierten Fachmann reparieren lassen.
- Zur Reinigung ein feuchtes, weiches Tuch benutzen. Keine Lösungsmittel oder Reinigungsmittel benutzen - die Kunststoffteile könnten beschädigt und die elektrischen Kreise gestört werden.
- Das Erzeugnis nicht in Wasser oder andere Flüssigkeiten tauchen.
- Bei Beschädigung oder Mangel des Produkts nicht selbst reparieren. Übergeben Sie es zur Reparatur in der Verkaufsstelle ab, in der sie es gekauft haben.
- Dieses Gerät ist nicht Personen (einschl. Kindern) bestimmt, deren physische, geistige oder mentale Unfähigkeit oder unzureichende Erfahrungen oder Kenntnisse an dessen sicheren Benutzung hindern, falls sie nicht beaufsichtigt werden oder sie nicht von einer für die Sicherheit verantwortlichen Person belehrt wurden. Kinder müssen so beaufsichtigt werden, dass sie nicht mit dem Gerät spielen können.



Das Produkt nach Ablauf seiner Lebensdauer nicht als unsortierten Hausmüll entsorgen aber Sammelstellen für sortierten Abfall benutzen. Durch richtige Entsorgung des Produkts verhindern Sie negativen Einfluss auf die Gesundheit und die Umwelt. Materialrecycling trägt dem Umweltschutz bei. Mehr Informationen über das Recycling dieses Produkts gibt Ihnen die Gemeindebehörde, Unternehmen für die Hausmüllverarbeitung oder die Verkaufsstelle, in der Sie es gekauft haben.

13.8.2005

HINWEIS: Der Inhalt dieser Anleitung kann ohne vorherigen Hinweis geändert werden - aus Gründen eingeschränkter Druckmöglichkeiten können die dargestellten Symbole leicht von der Abbildung auf dem Display abweichen - der Inhalt dieser Anleitung darf ohne Zustimmung des Herstellers nicht vervielfältigt werden.

Für das Produkt wurde eine Konformitätserklärung herausgegeben.

UA Термостат

Термостат TO91 призначений для управління системами опалення та кондиювання повітря.

Важливе попередження

- Перед тим, як вперше будете користуватися уважно прочитайте інструкцію користувача термостата, а також котлів та кондиційного обладнання.
- Перед установкою термостата, вимкніть електричний струм!
- Рекомендуємо, щоб установку здійснював кваліфікований фахівець!
- При установці виконуйте указані стандарти.

Технічна специфікація:

Навантаження під час вмикання: макс. 230 В АС; 5 А для резистивного навантаження; 3 А для індукційного навантаження.

Точність часу: ± 60 секунд/місяць.

Вимірювання температури: від 0 °С до 40 °С з розпізнанням 0,2 °С; точність ± 1 °С при 20 °С

Налаштування температури: від 5 °С до 30 °С поступово по 0,2 °С

Дисперсія налаштованої температури: 0,4; 0,8; 1,4; 1,8 °С

Час циклу кондиювання повітря: 30 секунд

Робоча температура: від 0 °С до 40 °С

Температура зберігання: від -20 °С до 60 °С

Живлення: 2x 1,5 В батарейки типу АА (LR6)

Оснащення: гвинт 2 шт, дюбель 2 шт.

Розміри та вага: 158 x 86 x 26 мм; 156 г

Описання дисплея

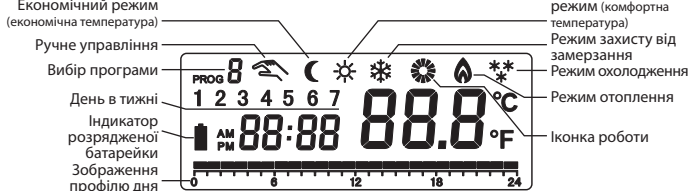

Під передньою кришкою знаходяться кнопки для налаштування термостата.

Посунувши передню кришку у напрямку вправо зобразяться послідовні кнопки.

Зображення кнопок термостата

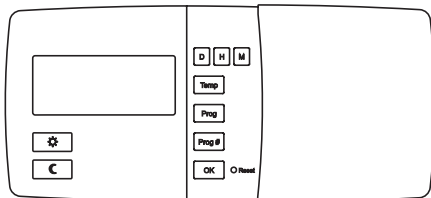

D – налаштування дня
H – налаштування годин
M – налаштування хвилин
Temp – налаштування температури
Prog – зображення програми на конкретний день
Prog # – вибір програми

OK – підтвердження вибору програми
Reset – анулювання налаштованих параметрів
⚙ – налаштування комфортної температури/переміщення в меню
C – налаштування економічної температури/переміщення в меню

Батарейний відсік у термостаті

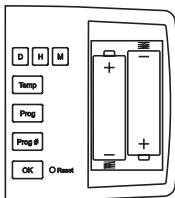

Отвір для монтажу термостату на стіні

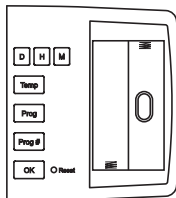

Підсвічування дисплея

При натиску будь-якої кнопки, крім Reset активується підсвічування дисплея протягом 20 секунд.

УСТАНОВКА

Увага:

Перед вимінюванням термостату, вимкніть систему опалення/кондиціонування повітря від головного джерела напруги у вашому домі. Так уникните можливого ураження електричним струмом.

Розміщення термостату

Розміщення термостату істотно впливає на його функцію. Виберіть місце, де найчастіше перебувають члени сім'ї, бажано на внутрішній стіні, де повітря циркулює вільно, а де немає прямих сонячних променів. Термостат не поміщайте близько джерел тепла, (телевізорів, радіаторів та холодильників), або близько дверей (по причині частого трясіння). Якщо не будете дотримуватися цих рекомендацій, температура в приміщенні не буде правильно підтримуватися.

Установка термостату

Установка термостата безпосередньо на стіну без монтажної прокладки

Висверліть в стіні два отвори діаметром 6 мм.

Можете використовувати шаблон установки, де зазначено монтажні отвори.

Вставте дюбеля і затягніть лівий гвинт на відстань 3 мм. Термостат закріпіть таким способом, що його насадите через головку гвинта та посунете вправо (зверніть увагу на отвір яка виглядять

як замкова щілина в задній частині термостата). До кінця затягніть головний гвинт і закріпіть термостат в даному положенні.

Отвори для кріплення термостата на стіні (без монтажної прокладки)

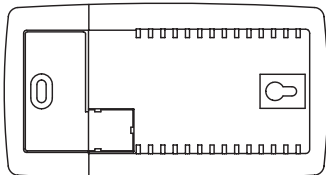

Примітка: якщо стіна дерев'яна, не обов'язково використовувати дюбеля. Просвердіть два отвори діаметром 2,7 мм замість отвору діаметром 6 мм.

Установка термостата з монтажною прокладкою

Приложите монтажну прокладку в потрібне місце на стіні та означте два отвори для кріплення.

Висверліть два отвори в означених місцях діаметром 6 мм.

Вставте дюбелі і закріпіть монтажну прокладку за допомогою двох гвинтів (малюнок А).

Переконайтеся, чи прокладка надійно закріплена.

Обережно закріпіть термостат на монтажну прокладку (малюнок В).

Закріпіть термостат так, що спочатку його насадите лівим отвором який є у формі замкової щілини, а потім посунете його вправо та защошкните.

Щоб зняти термостат з прокладки, використовуйте викрутку і акуратно притисніть у правий отвір і відштовхніть термостат з прокладки.

Примітка: Якщо стіна дерев'яна, не обов'язково використовувати дюбелі. Просвердіть два отвори діаметром 2,7 мм замість отвору діаметром 6 мм.



Схема підключення



Клеми для підключення на задній стороні термостата. Ці клеми позначені як COM і NO. Говориться про типовий однополюсний (SPST) контакт.

Введення в експлуатацію

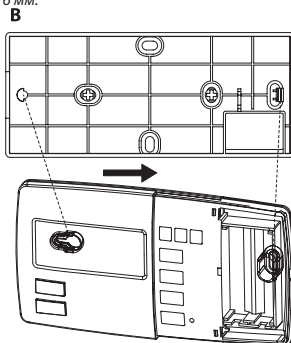
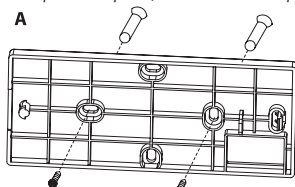
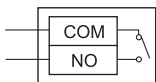
Зніміть передню кришку батарейного відсіку і вставте 2x 1,5 В АА батарейки.

Використовуйте не зарядні але тільки лужні батарейки.

Після того як вставите батарейки, термостат буде працювати і буде активний дисплей.

Якщо термостат не працює належним чином, будь ласка, перевірте полярність батарейок, чи батарейки нерозряджені, або стисніть кнопку Reset.

Основне налаштування

Передосторога: Пам'ятайте, що перше стискання кнопки активує підсвітку дисплея, посліду-ючим натискам налаштуєте параметри/функції.

Налаштування дня/часу

Даний день налаштуєте повторним натиском кнопки D (1–7 = від понеділка до неділі).

Даний час налаштуєте повторним натиском на кнопку H, дані хвилини налаштуєте повторним натиском кнопки M.

Примітка: Якщо натиснете та притримаєте кнопку протягом 2-х секунд, перейдете в режим швидшого налаштування.

Зображення/Налаштування комфортної і економічної температури

Натисніть кнопку Temp, термостат перейде у режим зображення /зміни температури.

На дисплеї зобразиться налаштування актуальних параметрів режиму температури (іконка ☀️/🌙 або ☀️/🌙). Ці параметри будуть мигати. Повторно натисніть кнопку ☀️/🌙 щоб змінити параметри температури.

Помітка: Температуру в режимі розморожування не можливо змінити (☀️).

Щоб повернутися безпосередньо до звичайного режиму роботи, натисніть кнопку OK.

Приклад:

Якщо термостат знаходиться в актуальному режимі ☀️ а ви хочете змінити 🌙 температуру, спочатку натисніть на кнопку 🌙 а потім на кнопку Temp.

Якщо термостат знаходиться у нормальному режимі ☀️ а ви хочете змінити ☀️ температуру, нажміть на кнопку Temp.

Помітка:

Початкове налаштування температури: ☀️ = 19 °C, 🌙 = 15 °C.

Ручна зміна температури

Нажміть кнопку ☀️ щоб вибрати комфортну температуру. Стисніть кнопку 🌙 щоб вибрати економічну температуру. Актуальний режим температури перерветься аж до наступної налаштованої зміни в програмі. Буде зображена іконка руки 🤲

В ручну налаштовану зміну температури анулюєте стиснувши кнопку OK, іконка руки не буде зображена.

Продовження часу зміни температури в ручну

Стисніть та притримайте на протягом 4 секунд кнопку ☀️ (продовження часу комфортної температури) або 🌙 (продовження часу економічної температури), з'являться параметри налаштованого часу та іконка руки 🤲. Повторно натисніть на кнопку ☀️/🌙 щоб змінити налаштований період часу.

Установка значень від 1 до 24 годин, розпізнання одна година.

Для повернення до звичайного режиму роботи, натисніть кнопку OK. Іконка руки не буде зображена.

У призначений час температура не залежить від програми.

Якщо режим продовженого часу буде активний, натисканням відповідної кнопки зміни температурного режиму (напр. ☀️, якщо налаштований комфортний режим) зобразиться продовжений налаштований час. Налаштований, час, що залишився також можливо змінювати за допомогою повторного натискання на ту ж кнопку. Якщо натиснете іншу кнопку теплового режиму (наприклад при налаштуванні комфортного режиму), таймер налаштованого часу анулюється.

Зображення/налаштування програми температури

Повторно натисніть кнопку Prog.

Кожним натиском буде зображена програма температури а також окремі дні в тижні та порядковий день.

Напр: буде зображений номер дня 1 (понеділок) а над числом дня буде зображені PROG 1.

Для вибору програми температури на конкретний день, повторно натисніть кнопку Prog (налаштуєте день) та повторно кнопку Prog # (налаштуєте програму).

Вибір програми підтвердіть кнопкою ОК.

Налаштування окремої програми температури із заводу:

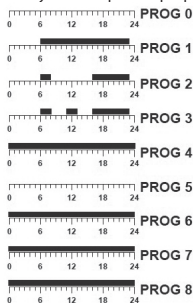

Чорна частинка = комфортна температура ☀
Пусте поле = економічна температура ☾

Програми від 0 до 5 налаштовані наперед із заводу, не можливо їх змінити.

У програмі 0 налаштована протягом усього дня температура замерзання 7 ° C

При користуванні можливо змінювати програми від 6 до 8.

У разі, якщо хочете створити свою власну програму дійте наступним чином.

Натисніть повторно кнопку Prog, щоб вибрати потрібний день (буде зображений номер дня).

Тепер натисніть кнопку Prog # і налаштуйте 6, 7 або 8 програму.

На дисплеї буде зображений номер програми напр. PROG 6.

Тепер повторним натиском кнопки ☀/☾ налаштуєте температуру на протязі цілого дня.

Кожним натиском переміщається на годину в перед, частинка температури буде блимати у актуально налаштованому часі.

Щоб посунутися в перед, також можете використати кнопку N.

Щоб повернутися у звичайний режим натисніть кнопку ОК.

Вибір режиму опалення або охолодження/5хв затримка/ дисперсія температури

Для входу у налаштування стисніть кнопку ОК та її притримайте на протязі 7 сек.

Між окремими функціями можливо переміщатися котормким стисненням кнопки ОК.

Вибір режиму опалення або охолодження

Мигає іконка опалення 🔥 натисніть кнопку ОК для закріплення режиму опалення або натисніть кнопку ☀/☾ та потім кнопку ОК щоб перейти у режим охолодження ❄️.

При опаленні звичайна комфортна температура являється вищою чим економічна температура, при охолодженні це навпаки, комфортна температура являється нижчою, чим економічна температура.

Відмінності у режимі охолодження:

Функція охолодження вмикається навпаки: Термостат вмикає систему, якщо кімнатна температура вища ніж налаштована температура. Не використовується температура проти замерзання. Іконка сніжинки ❄️ та 7 ° C не зображується.

Якщо виберете програму 0, термостат вимкне охолодження.

30 секундовий мінімальний цикл вмикається автоматично.

5хв затримка (dLY)

Стисніть кнопку ОК щоб підтвердити режим ввімкнення затримки (ON) або стисніть кнопку  щоб вимкнути цю функцію (OFF), потім стисніть кнопку ОК.

Якщо ця функція активна включиться екстерна система тільки тоді, якщо була вона ввімкнена більше ніж 25 хв. Якщо виберете охолодження, ця функція активується автоматично.

Дисперсія температури (SPAN)

Дисперсія (гистерезис) – це різниця температури між температурою при ввімкненні та вимкненні. Наприклад, якщо температуру у режимі опалення налаштуєте на 20 °C а дисперсію на 0,8 °C, термостат почне працювати якщо кімнатна температура знизиться на 19,2 °C, і вимкнеться якщо температура досягне 20,8 °C.

Кнопки  налаштуйте необхідні параметри дисперсії.

Можемо налаштувати параметри 0,4; 0,8; 1,4; 1,8 °C.

Підтвердіть кнопкою ОК.

Reset

Якщо термостат належним чином не працює, можете його повернути у заводське налаштування, стиснувши кнопку Reset.

Цими діями анулюєте всі налаштовані параметри.

Для стиснення кнопки Reset не використовуйте звичайний олівець, серцевина олівця може спричинити коротке замикання та пошкодити термостат. Напр. використайте кулькову ручку

Догляд та обслуговування

Виріб сконструйований так, щоб при охайному поводженні з ним, надійно працював багато років. Тут знаходиться декілька рад для правильного обслуговування:

- Перед використанням цього пристрою, уважно прочитайте інструкцію для користувача.
- Виріб не піддавайте прямому сонячному промінню, надзвичайному холоду та вологості та різким змінам температури. Це могло б знизити точність знімання.
- Виріб не поміщайте у місцях де буває вібрація чи трясіння - можуть спричинити його пошкодження.
- Виріб не піддавайте надзвичайному тиску, ударам, пороху, високій температурі або вологості - це могло б пошкодити функцію виробу, скоротити енергетичну якість, пошкодити батарейки чи деформати пластмасові частини.
- Виріб не піддавайте дощу та вологості, каплям та бризкам води.
- Не поміщайте на виріб жодне джерело відкритого вогню, напр. запалену свічку та інше.
- Не поміщайте виріб у місцях, де не достатньо забезпечена циркуляція повітря.
- Не всовуйте у простір вентиляції виробу жодних предметів.
- Не втручайтеся у внутрішнє електричне коло виробу – можете його пошкодити та цим автоматично закінчиться дійсність гарантії. Виріб повинен ремонтувати тільки кваліфікований фахівець.
- Для чистки використовуйте вологу, м'яку ганчірку. Не використовуйте розчинники, ні м'якухі заходи – вони можуть пошкодити пластмасові частини та порушити електричні контури.
- Виріб не занурюйте у воду та іншу рідину.
- Пошкоджений чи дефектний виріб самі не ремонтуйте. Здайте його для ремонту у магазин де ви його придбали.
- Цей пристрій не призначений для користування особам (включно дітей), для котрих фізична, психологічна чи розумова нездібність, чи не достаток досвіду та знань забороняє ним безпечно користуватися, якщо така особа не буде під доглядом, чи якщо не була проведена для неї інструктаж відносно користування споживачем відповідною особою, котра відповідає за її безпечність. Необхідно дивитися за дітьми, та забезпечити так, щоб вони з пристроєм не гралися.



13.8.2015

Після закінчення строку служби виріб та батарейки не викидайте, як не сортований побутовий відхід, використовуйте місця збору сортованих відходів. Правильною ліквідацією виробу можете запобігти негативним впливам на здоров'я людини і на навколишнє середовище. Переробка матеріалів допоможе зберегти природні ресурси. Більш детальну інформацію про переробку цього продукту Вам надасть міська рада, організація по переробці домашніх відходів, або місце, де ви придбали цей виріб.

ПОПЕРЕДЖЕННЯ: Зміст цієї інструкції може бути змінено без попереднього повідомлення – по причині обмеженої можливості друкування, можуть зображені символи незначно відрізнятися від зображення на дисплеї - зміст цієї інструкції не може бути відтворений без дозволу виробника. На виріб була видана декларація про відповідність.

RO Termostat

Termostatul T091 este destinat pentru comanda sistemelor termice sau de climatizare.

Avertizări importante

- Înainte de prima utilizare citiți cu atenție instrucțiunile de utilizare a termostatului, precum și ale cazanului sau instalației de climatizare.
- Înainte de instalarea termostatului deconectați alimentarea cu curent electric!
- Recomandăm ca instalarea să fie făcută de un lucrător calificat!
- La instalare respectați normele prescrise.

Specificație tehnică:

Sarcina conectată: max. 230 V AC; 5 A pentru sarcină rezistivă; 3 A pentru sarcină inductivă

Precizia ceasului: ±60 secunde/lună

Măsurarea temperaturii: 0 °C la 40 °C cu rezoluția 0,2 °C; precizia ±1 °C la 20 °C

Reglarea temperaturii: 5 °C la 30 °C în pași de 0,2 °C

Abaterea temperaturii reglate: 0,4; 0,8; 1,4; 1,8 °C

Perioada ciclului climatizării: 30 secunde

Temperatura de funcționare: 0 °C la 40 °C

Temperatura de depozitare: -20 °C la 60 °C

Alimentarea: 2x 1,5 V baterie tip AA (LR6)

Accesorii:suruburi 2 buc, dibluri 2 buc

Dimensiuni și greutatea: 158 × 86 × 26 mm; 156 g

Descrierea ecranului

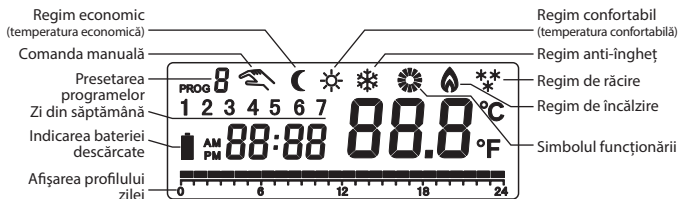

Sub capacul din față de afiș butoanele de setare a termostatului.

Glisăți capacul din față spre dreapta pentru vizualizarea acestor butoane.

Vizualizarea butoanelor termostatului

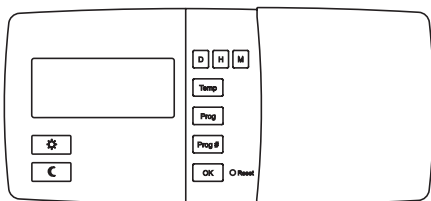

D – setarea zilei
H – setarea orei
M – setarea minutelor
Temp – setarea temperaturii
Prog – afișarea programului din ziua concretă
Prog # - selectarea programului

OK – confirmarea opțiunii
Reset – anularea valorilor setate
⚙ – setarea temperaturii confortabile/navigarea în meniu
C – setarea temperaturii economice/navigarea în meniu

Locașul bateriilor termostatului

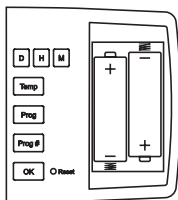

Deschizătura pentru montajul termostatului pe perete

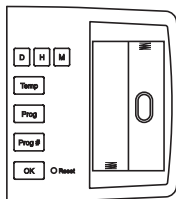

Iluminarea ecranului

Apăsând orice buton, cu excepția butonului Reset, se activează iluminarea ecranului pe 20 secunde.

INSTALAREA

Avertizare:

Înainte de înlocuirii termostatului deconectați sistemul termic/de climatizare de la sursa principală de tensiune electrică a locuinței dumneavoastră.

Preveniți posibilitatea accidentării prin electrocutare.

Amplasarea termostatului

Amplasarea termostatului influențează profund funcționarea acestuia. Alegeți locul în care șederea membrilor familiei este cea mai frecventă, de preferat pe perețele interior, unde aerul circulă liber și unde nu cad direct razele solare. Nu amplasați termostatul în apropierea surselor de căldură (televizoare, calorifere, frigider), sau în apropierea ușilor (datorită zguduitorilor frecvenți). Dacă nu veți respecta recomandarea, temperatura din încăpere nu va fi menținută corect.

Montarea termostatului

Montarea termostatului pe perete fără placa de montaj

Găuri pentru montarea termostatului pe perete (fără placă de montaj)

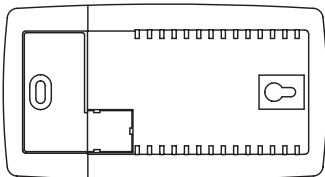

Efectuați în perete două găuri cu diametrul de 6 mm.

Puteți folosi șablonul de montaj, ude sunt marcate deschizăturile de montaj.

Introduceți diblurile și strângeți șurubul din stânga la distanța de 3 mm. Fixați termostatul astfel, că îl treceți peste capul șurubului și glisați spre dreapta (observați deschizătura sub forma găurii de cheie pe partea din spate a termostatului). Strângeți șurubul principal și fixați termostatul în această poziție.
Mențiune: Dacă peretele este de lemn, nu trebuie să folosiți dibluri. Faceți două găuri cu diametrul de 2,7 mm în locul găurilor cu diametrul de 6 mm.

Montarea termostatului cu placa de montaj

Aplicați placa de montaj la locul ales pe perete și marcați locul pentru două găuri de montaj.

La locurile marcate efectuați două găuri cu diametrul de 6 mm.

Introduceți diblurile și fixați placa de montaj cu două șuruburi (ilustrația A).

Verificați dacă placa este bine fixată.

Fixați cu grijă termostatul pe placa de montaj (ilustrația B).

Fixarea termostatului o efectuați astfel, că îl atașați mai întâi prin gaura stângă sub formă de cheie, glisați spre dreapta și înclichețați.

Pentru scoaterea termostatului din placă folosiți o șurubelniță și presați cu atenție în gaura din dreapta și desclichetați termostatul din placă.)

Mențiune: Dacă peretele este de lemn, nu trebuie să folosiți dibluri. Faceți două găuri cu diametrul de 2,7 mm în locul găurilor cu diametrul de 6 mm.

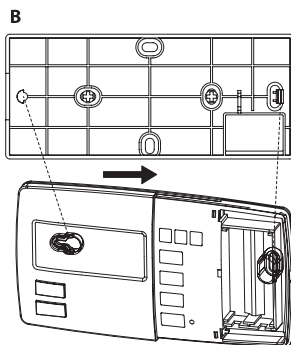
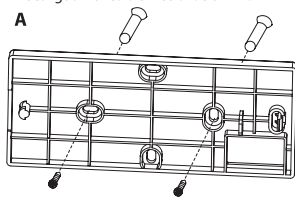

Schema de conectare

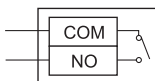

Bornele pentru conectare se află pe partea din spate a termostatului. Bornele sunt marcate COM și NO. Este vorba despre un contact unipolar tipic (SPST).

Punerea în funcțiune

Îndepărtați capacul din față și introduceți bateriile 2x 1,5 V AA.

Folosiți doar baterii alcaline, nu cele reincărcabile.

După introducerea bateriilor termostatul este în funcțiune și ecranul va fi activ.

Dacă termostatul nu funcționează corect, verificați vă rog polaritatea bateriilor, dacă nu sunt descărcate sau apăsați butonul Reset.

Setarea de bază

Avertizare: Rețineți, că prima apăsare a butonului activează iluminarea ecranului, cu o altă apăsare setați valorile/funcțiile.

Setarea zilei/orei





Ziua actuală o setați prin apăsarea repetată a butonului D (1 – 7 = luni - duminică).

Ora actuală o setați prin apăsarea repetată a butonului H, minutele actuale le setați prin apăsarea repetată a butonului M.

Mențiune: Dacă apăsați și țineți butonul 2 secunde, accelerați setarea.

Afișarea/setarea temperaturii confortabile și economice



Apăsați butonul Temp, termostatul intră în regimul de afișare/modificare a temperaturii.



Pe ecran se afișează setarea valorii actuale a regimului termic (simbolul   sau ). Această valoare va clipi. Apăsați repetat butonul   pentru modificarea valorii temperaturii.

Mențiune: Temperatura la regimul anti-îngheț nu se poate modifica ().

Pentru revenirea în regimul curent de funcționare apăsați butonul OK.



Exemplu:

Dacă termostatul este în regimul actual  și doriți să modificați la temperatura , apăsați mai întâi butonul  iar apoi butonul Temp.

Dacă termostatul este în regimul actual  și doriți să modificați temperatura , apăsați butonul Temp.





Mențiune: Setarea inițială a temperaturilor:  = 19 °C,  = 15 °C.

Modificarea manuală a temperaturii

Apăsați butonul  pentru selectarea temperaturii confortabile. Apăsați butonul  pentru selectarea temperaturii economice. Regimul termic actual se intrerupe până la modificarea următoare din programul setat. Va fi afișat simbolul mâinii .

Modificarea manuală a temperaturii o anulați prin apăsarea butonului OK, simbolul mâinii nu va fi afișat.

Prelungirea perioadei de modificare manuală a temperaturii

Apăsați și țineți timp de 4 secunde butonul  (prelungirea perioadei temperaturii confortabile) sau  (prelungirea perioadei temperaturii economice), apare valoarea perioadei setate și simbolul mâinii . Apăsați repetat butonul   pentru modificarea perioadei setate.

Valoarea reglabilă este de la 1 la 24 de ore, rezoluție 1 oră.

Pentru revenirea în regimul curent de funcționare apăsați butonul OK. Simbolul mâinii nu va fi afișat.

În perioada stabilită temperatura nu este influențată de program.

Dacă regimul perioadei prelungite este activ, prin apăsarea butonului de modificare a regimului termic (de ex. , dacă este stabilit regimul confortabil) apare restul perioadei stabilite. Restul perioadei setate se poate, de asemenea, modifica cu ajutorul apăsării repetate a aceluiași buton.

Dacă apăsați același buton al regimului termic (de ex. la setarea regimului confortabil), temporizatorul perioadei setate se anulează.

Afișarea/setarea programului termic

Apăsați repetat butonul Prog.

Cu fiecare apăsare va fi afișat programul termic pe zilele individuale ale săptămânii și numărul zilei.

De ex.: va fi afișat numărul zilei 1 (luni) iar deasupra numărului zilei va fi afișat PROG 1.

Pentru selectarea programului termic pe o zi concretă, apăsați repetat butonul Prog (setați ziua) și repetat butonul Prog # (setați programul).

Selecția programului o confirmați apăsând OK.

Setarea programelor termice individuale din fabricație:

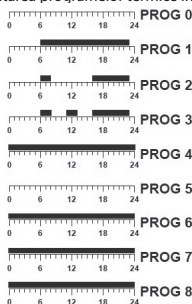

Segment negru = temperatura confortabilă ☀
Segment gol = temperatura economică ☾

Programele 0 la 5 sunt presetate din fabricație, nu pot fi modificate.

La programul 0 este setată pe toată ziua temperatura anti-îngheț 7 °C.

Utilizatorul poate modifica setarea programelor de la 6 la 8.

În cazul în care doriți să vă creați program propriu, procedați în felul următor.

Apăsăți repetat butonul Prog, astfel setați ziua solicitată (va fi afișat numărul zilei).

Acum apăsați repetat butonul Prog # și setați programul 6, 7 sau 8.

Pe ecran va fi afișat numărul programului, de ex. PROG 6.

Acum, prin apăsarea repetată a butonului ☀/☾, setați temperatura pe parcursul zilei întregi.

Cu fiecare apăsare avansați cu o oră înainte, segmentul temperaturii va clipi la ora setată actual.

Pentru avansare puteți folosi și butonul H.

Pentru revenire în regimul de funcționare curent apăsați butonul OK.

Selectarea regimului de încălzire sau răcire/întârziere de 5min/abaterea temperaturii

Pentru intrarea în setare apăsați butonul OK pe timp de aproximativ 7 s.

Între funcțiile individuale navigați prin apăsarea scurtă a butonului OK.

Selectarea regimului de încălzire sau răcire

Clipsește simbolul încălzirii ☀, apăsați butonul OK pentru confirmarea regimului de încălzire sau apăsați butonul ☀/☾ iar apoi butonul OK pentru trecerea în regimul de răcire **.

La încălzire este de regulă temperatura confortabilă mai mare decât temperatura economică, la răcire este invers, temperatura confortabilă este mai mică decât cea economică.

Diferențe la regimul de răcire:

La funcția de răcire conectarea este inversă: Termostatul conectează sistemul, dacă temperatura de cameră este mai mare decât temperatura setată. Nu se folosește temperatura anti-îngheț. Simbolul fulgului ☀ și 7 °C nu se afișează.

Dacă selectați programul 0, termostatul oprește răcirea.

Cicluul minim de 30 de secunde este conectat automat.

Întârziere de 5min (dLY)

Apăsăți butonul OK pentru confirmarea regimului de întârziere (ON) ori apăsați butonul ☀/☾ pentru anularea acestei funcții (OFF), apoi apăsați butonul OK.

Dacă această funcție este activă, sistemul extern se conectează numai dacă a fost deconectat mai mult de 5 min. Dacă selectați răcirea, această funcție se activează automat.

Abaterea temperaturi (SPAN)

Abaterea (histereza) este diferența termică între temperatura de pornire și oprire. Dacă de exemplu setați temperatura în regimul de încălzire la 20 °C și abaterea la 0,8 °C, termostatul începe să funcționeze, dacă temperatura de cameră scade la 19,2 °C și se va opri, dacă temperatura atinge 20,8 °C.

Cu butoanele ☀/☾ setați valoarea solicitată a abaterii.

Puteți seta valoarea 0,4; 0,8; 1,4; 1,8 °C.

Confirmați cu butonul OK.

Reset

Dacă termostatul nu funcționează corect, este posibilă aducerea lui în setarea de fabricație prin apăsarea butonului Reset.

În acest fel anulați toate valorile setate.

Pentru apăsarea butonului Reset nu folosiți creion obișnuit, restul grafitului ar putea provoca scurtcircuit și deteriorarea termostatului. Folosiți de ex. un vârf de pix.

Grija și întreținerea

Produsul este proiectat astfel, ca la o manipulare adecvată să funcționeze corect ani îndelungați. Iată câteva recomandări pentru o manipulare corectă:

- Înainte de folosirea produsului, citiți cu atenție instrucțiunile de utilizare.
- Nu expuneți produsul la lumina directă a soarelui, temperatură și umiditate extremă și la variații bruște de temperatură. S-ar diminua precizia detectării.
- Nu amplasați produsul în locuri expuse la vibrații și zguduituri - ar putea provoca deteriorarea lui.
- Nu expuneți produsul la presiune excesivă, izbituri, praf, temperatură sau umiditate extremă - ar putea provoca defectarea funcționalității produsului, scurtarea autonomiei energetice, deteriorarea bateriilor și deformarea componentelor de plastic.
- Nu expuneți produsul la ploaie nici umiditate, stropi sau jeturi de apă.
- Pe produs nu așezați surse de foc deschis, de ex. lumânare aprinsă etc.
- Nu amplasați produsul în locuri fără flux de aer îndestulător.
- Nu introduceți în orificiile de aerisire nici un fel de obiecte.
- Nu interveniți la circuitele electrice interne ale produsului – aceasta ar putea provoca deteriorarea lui și încetarea automată a valabilității garanției. Produsul trebuie reparat doar de un specialist calificat.
- La curățare folosiți cârpă fină și umedă. Nu folosiți diluanți nici detergenți - ar putea zgâria părțile de plastic și întrerupe circuitele electrice.
- Nu scufundați produsul în apă sau în alte lichide.
- În caz de deteriorare sau defectare a produsului nu efectuați singuri nici un fel de reparații. Predați-l spre reparare la magazinul în care l-ați procurat.
- Acest aparat nu este destinat utilizării de către persoane (inclusiv copii) a căror capacitate fizică, senzorială sau mentală, ori experiența și cunoștințele insuficiente împiedică utilizarea aparatului în siguranță, dacă nu vor fi supravegheate sau dacă nu au fost instruite privind utilizarea aparatului de către persoana responsabilă de securitatea acestora. Trebuie asigurată supravegherea copiilor, pentru a se împiedica joaca lor cu acest aparat.



13.8.2005

Nu aruncați produsul uzat nici bateriile la deșeurile comunale nesortate, folosiți bazele de recepție a deșeurilor sortate. Prin lichidarea corectă a produsului împiedicați impactul negativ asupra sănătății și mediului ambiant. Reciclarea materialelor contribuie la protejarea resurselor naturale. Mai multe informații privind reciclarea acestui produs vi le poate oferi primăria locală, organizațiile de tratare a deșeurilor menajere sau la locul de desfacere, unde ați cumpărat produsul.

AVERTIZARE: Conținutul acestor instrucțiuni poate fi modificat fără avertizare prealabilă – datorită posibilităților de tipar limitate, simbolurile ilustrate pot să difere în mică măsură de afișarea pe ecran – conținutul acestor instrucțiuni nu poate fi multiplicat fără acordul producătorului. Pentru produs a fost eliberată declarație de conformitate.

LT Termostatas

T091 termostatas skirtas šildymo ir oro kondicionavimo sistemoms valdyti.

Svarbi informacija

- Prieš pirmą kartą naudodami, būtinai perskaitykite termostato, taip pat šildytuvo arba oro kondicionavimo įrangos naudojimo instrukciją.
- Prieš montuodami termostatą, išjunkite maitinimo tiekimą!
- Sumontuoti turėtų kvalifikuoti darbuotojai!
- Montuodami laikykitės atitinkamų standartų.

Specifikacijos:

Esant apkrovai: daug. 230V kintamoji srovė; 5A varžos apkrova; 3A indukcinė apkrova

Laikrodžio tikslumas: ± 60 sek./mėn.

Temperatūros matavimas: nuo 0°C iki +40°C; 0,2°C intervalais ± 1 °C tikslumu esant 20°C temperatūrai

Temperatūros nustatymas: nuo 5°C iki 30°C; 0,2°C intervalais

Nustatytos temperatūros nuokrypis: 0,4; 0,8; 1,4; 1,8°C

Oro kondicionavimo ciklo trukmė: 30 sek.

Darbinė temperatūra: nuo 0°C iki 40°C

Laikymo temperatūra: nuo -20°C iki 60°C

Maitinimas: 2x 1,5V AA tipo baterijos (LR6)

Priedai: 2 varžtai, 2 kaiščiai

Matmenys ir svoris: 158 x 86 x 26mm; 156g

Ekranu aprašymas

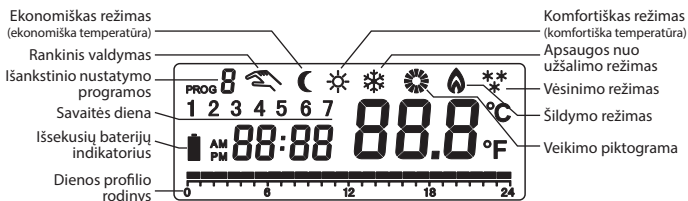

Termostato nustatymo mygtukus galima rasti po priekiniu dangteliu.

Norėdami pamatyti mygtukus, pastumkite priekinį dangtelį į dešinę.

Termostato mygtukai

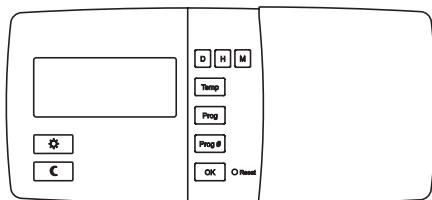

D – dienos nustatymas
H – valandos nustatymas

M – minučių nustatymas
„Temp“ (Temp.) – temperatūros nustatymas

„Prog“ (Progr.) – konkrečios dienos programos rodinys
 „Prog #“ (Progr. Nr.) – programos pasirinkimas
 „OK“ (Gerai) – pasirinkimo patvirtinimas
 „Reset“ (Atstatyti) – nustatytų verčių valymas

☼ – Komfortiškos temperatūros nustatymas/
 naršymas meniu
 ☾ – Ekonomiškos temperatūros nustatymas/
 naršymas meniu

Termostato baterijų skyrelis

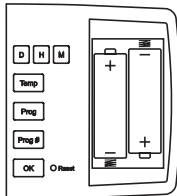

Anga termostatui montuoti ant sienos

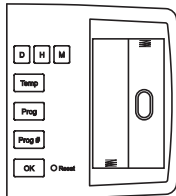

Ekrano foninis apšvietimas

Bet kurio mygtuko, išskyrus „Reset“ (Atstatyti), nuspaudimas 20 sekundžių suaktyvina foninį apšvietimą.

SUMONTAVIMAS

Pastaba.

Prieš keisdami termostatą, atjunkite šildymo/oro kondicionavimo sistemas nuo pagrindinio elektros tiekimo šaltinio savo bute.

Taip išvengsite galimo su elektra susijusio nelaimingo atsitikimo.

Termostato vieta

Termostato vieta turi didelę įtaką jo veikimui. Pasirinkite vietą, kurioje šeimos nariai praleidžia daugiausia laiko, pageidautina ant vidinės sienos, kur oras laisvai cirkuliuoja ir kur termostato nepasiekia tiesioginiai saulės spinduliai. Nestatykite termostato šalia karščio šaltinių (pavyzdžiui, televizorių, radiatorių, šaldytuvų) arba durų (dėl dažnų smūgių arba vibracijos). Jei nesilaikysite šių rekomendacijų, kambario temperatūra nebus tinkamai kontroliuojama.

Termostato montavimas

Termoregulatoriaus montavimas tiesiogiai ant sienos (be montavimo plokštės)

Angos termoregulatoriui montuoti ant sienos (be montavimo plokštės)

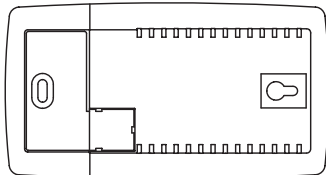

Išgręžkite sienoje dvi 6 mm skylės.

Montuodami galite naudoti šabloną su pažymėtomis angomis.

Įdėkite inkarus ir priveržkite kairijį varžtą palikdami 3 mm atstumą. Pritvirtinkite termoreguliatorių uždėdami jį ant varžto galvutės ir pastumdami į dešinę (atkreipkite dėmesį į rakto skylutės formos angą termoregulatoriaus nugarėlėje). Užveržkite pagrindinį varžtą ir užfiksukite termoreguliatorių.

Pastaba: Medinėms sienoms inkarų nereikia. Išgręžkite dvi 2,7 mm skylės vietoje 6 mm skylių.

Termoreguliatoriaus montavimas su montavimo plokštė

Uždėkite montavimo plokštę ant pasirinktos sienos vietos ir pažymėkite dvi angas, kur montuoti. Pažymėtose vietose išgręžkite dvi 6 mm skersmens skylės.

Įkiškite sieninius inkarus ir dviem varžtais pritvirtinkite montavimo plokštę (A pav.).

Patikrinkite, ar plokštė tvirtai prisukta.

Atsargiai uždėkite termoreguliatorių ant montavimo plokštės (B pav.).

Pritvirtinkite termoreguliatorių prie plokštės pirmiausiai uždėdami kairiąją rakto skylutės formos angą ant varžto, stumdami reguliatorių dešinėn ir paspausdami jį, kad užfiksuotumėte.

Norėdami nuimti termoreguliatorių nuo plokštės, naudodami atsuktuvą atsargiai įstumkite jį į dešiniąją angą ir nuimkite termoreguliatorių nuo plokštės.

Pastaba: Medinėms sienoms inkarų nereikia. Išgręžkite dvi 2,7 mm skylės vietoje 6 mm skylių.

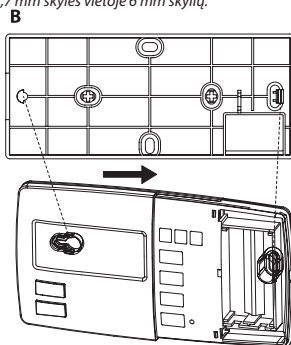
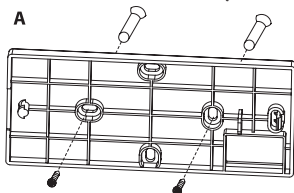

Laidų sujungimo schema

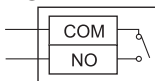

Jungtys yra galinėje termostato dalyje. Jungtys yra pažymėtos COM ir NO. Tai yra tipiškas vienpolis (SPST) kontaktas.

Įrenginio eksploatavimas

Nuimkite priekinį dangtelį ir įstatykite 2x 1,5V AA baterijas.

Naudokite tik šarmines baterijas, o ne įkraunamas.

Įstačius baterijas, paleidžiamas termostatas ir suaktyvinamas ekranas.

Jei termostatas veikia netinkamai, patikrinkite baterijų poliškumą, baterijų įkrovą arba nuspauskite mygtuką „Reset“ (Atstatyti).

Pagrindinis nustatymas

Pastaba. Nepamirškite, kad pirmasis mygtuko nuspaudimas suaktyvina foninį apšvietimą, kitas nuspaudimas nustato vertes/funkcijas.





Dienos/laiko nustatymas

Esamą dieną nustatykite pakartotinai spausdami mygtuką D (1–7 = nuo pirmadienio iki sekmadienio). Nustatykite esamą valandą pakartotinai spausdami mygtuką H; nustatykite minutes pakartotinai spausdami mygtuką M.

Pastaba. Nuspaudus ir 2 sekundes palaikius nuspaustą mygtuką, pagreitinamas nustatymo procesas.

Komfortiškos temperatūros ir ekonomiškios temperatūros rodinys/ nustatymas

Norėdami įjungti temperatūros rodinio/pakeitimo režimą, nuspauskite ir palaikykite mygtuką „Temp“ (Temp.).



Ekrane bus rodoma nustatyta temperatūros vertė (piktograma ,  arba ). Ši vertė mirksi. Pakartotinai nuspauskite mygtuką ,  kad pakeistumėte temperatūros vertę.

Pastaba. Apsaugos nuo užšalimo režimo temperatūros  pakeisti negalima.

Norėdami grįžti į esamą veikimo režimą, nuspauskite mygtuką „OK“ (Gerai).

Pavyzdys:



Jei termostatas veikia  režimu ir jūs norite pakeisti  temperatūrą, pirmiausia nuspauskite mygtuką , tuomet mygtuką „Temp“ (Temp.).

Jei termostatas veikia  režimu ir jūs norite pakeisti  temperatūrą, nuspauskite mygtuką „Temp“ (Temp.).

Pastaba.

Numatytasis temperatūros nustatymas:  = 19°C,  = 15°C.



Rankinis temperatūros nustatymas



Norėdami pasirinkti komfortišką temperatūrą, nuspauskite . Norėdami pasirinkti ekonomišką temperatūrą, nuspauskite . Esamas temperatūros režimas bus sustabdytas iki kito pakeitimo programoje.

Rodoma rankos piktograma .

Norėdami atšaukti rankinį temperatūros nustatymą, nuspauskite „OK“ (Gerai).

Rankinio temperatūros pakeitimo trukmės padidinimas

Nuspauskite ir 4 sekundes palaikykite mygtuką  (padidinkite komfortiškos temperatūros trukmę) arba  (padidinkite ekonomiškios temperatūros trukmę). Rodoma trukmės nustatymo vertė ir piktograma .

Kelis kartus nuspauskite ,  kad galėtumėte pakeisti trukmės vertę.

Galite nustatyti nuo 1 iki 24 val. vienos valandos intervalais.

Norėdami grįžti į esamą veikimo režimą, nuspauskite mygtuką „OK“ (Gerai). Rodoma rankos piktograma.

Nustatytos trukmės metu programa neturi įtakos temperatūrai.

Jei aktyvus padidintos trukmės režimas, nuspaudus atitinkamą temperatūros režimo pakeitimo mygtuką (pavyzdžiui, , jei nustatytas komfortiškas režimas), rodomas likęs laikas. Likusį nustatytą laiką taip pat galima pakeisti kelis kartus nuspaudus tą patį mygtuką. Nuspaudus kitą temperatūros režimo mygtuką (pavyzdžiui, kai nustatytas komfortiškas režimas), nustatytos trukmės laikmatis yra išvalomas.

Temperatūros programos rodinys/nustatymas

Kelis kartus nuspauskite „Prog“ (Progr.).

Kiekvieną kartą nuspaudus, rodoma kiekvienos savaitės dienos temperatūros programa ir dienų skaičius.

Pavyzdžiui: rodomas dienos numeris yra 1 (pirmadienis), o virš numerio rodoma „PROG 1“ (1 progr.).

Norėdami pasirinkti temperatūros programą tam tikrai dienai, kelis kartus nuspauskite mygtuką „Prog“ (Progr.) (dienos nustatymas) ir „Prog #“ (Progr. Nr.) (programos nustatymas).

Norėdami patvirtinti programos pasirinkimą, nuspauskite „OK“ (Gerai).

Kiekvienos temperatūros gamyklinis nustatymas:

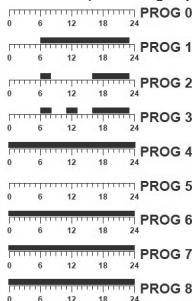

Juoda dalis = komfortiška temperatūra ☀
Tuščias laukelis = ekonomiška temperatūra ☾

0–5 programos yra iš anksto nustatytos gamykloje ir negali būti keičiamos.

0 programai visai dienai nustatyta nuo užšalimo apsauganti 7 °C temperatūra.

Naudotojai gali keisti 6–8 programų nustatymus.

Jei norite sukurti savo programą, atlikite toliau nurodytus veiksmus.

Norėdami pasirinkti reikiamą dieną (rodomas dienos numeris), kelis kartus nuspauskite „Prog“ (Progr.). Dabar kelis kartus nuspauskite „Prog #“ (Progr. Nr.) ir pasirinkite 6, 7 arba 8 programą.

Ekrane rodomas programos numeris, pavyzdžiui, „PROG 6“ (6 progr.).

Dabar kelis kartus nuspauskite mygtuką ☀/☾ ir nustatykite visos dienos temperatūras.

Kiekvieną kartą spustelėjus, pereinama viena valanda į priekį, temperatūros dalis mirksi su pasirinkta valanda.

Norėdami pereiti į priekį, taip pat galite naudoti mygtuką H.

Norėdami grįžti į esamą veikimo režimą, nuspauskite mygtuką „OK“ (Gerai).

Šildymo/vėsinimo režimo/5 min. delsos/temperatūros nuokrypio pasirinkimas

Norėdami įjungti nustatymo režimą, nuspauskite ir apie 7 sek. palaikykite mygtuką „OK“ (Gerai).

Funkcijoms perjungti trumpai nuspauskite mygtuką „OK“ (Gerai).

Šildymo arba vėsinimo režimo nustatymas

Šildymo piktograma 🔥 mirksi, nuspauskite mygtuką „OK“ (Gerai) šildymo režimui patvirtinti arba nuspauskite mygtuką ☀/☾, po to „OK“ (Gerai) vėsinimo ❄️ režimui perjungti.

Šildymo režimo komfortiška temperatūra paprastai yra didesnė už ekonomišką temperatūrą, o vėsinimo režimu priešingai – komfortiška temperatūra yra mažesnė už ekonomišką temperatūrą.

Skirtumai vėsinimo režimu:

Vėsinimo funkcija įjungiama atvirkštine tvarka: termostatas įjungia sistemą, kai kambario temperatūra yra didesnė už nustatytą temperatūrą. Apsaugos nuo užšalimo temperatūra nėra naudojama. Snaigės ❄️ piktograma ir „7°C“ nėra rodomi.

Jei pasirinksite 0 programą, termostatas vėsinimą išjungia.

30 sekundžių pasiruošimo ciklas įjungiamas automatiškai.

5 min. delsa (dLY)

Norėdami patvirtinti delsos režimą („ON“ (Ij.)), nuspauskite „OK“ (Gerai) arba nuspauskite mygtuką ☀/☾ šiai funkcijai išjungti („OFF“ (Išj.)), tuomet nuspauskite „OK“ (Gerai).

Kai ši funkcija įjungta, išorės sistema įjungiama tik tuomet, kai ji buvo išjungta ilgiau nei 5 min. Pasirinkus vėsinimą, ši funkcija įjungiama automatiškai.

Temperatūros kitimas (SPAN)

Kitimas (histerezė) yra temperatūros skirtumas tarp įjungimo ir išjungimo. Pavyzdžiui, jei šildymo režimu nustatote 20°C temperatūrą ir 0,8°C kitimą, termostatas pradeda veikti, kai tik kambario temperatūra nukrenta iki 19,2°C, ir yra išjungiama, kai temperatūra pasiekia 20,8°C.

Naudokite mygtukus ☀️🌙 reikiamai kitimo vertei nustatyti.
Galite pasirinkti 0,4; 0,8; 1,4; 1,8°C.

Norėdami patvirtinti, nuspauskite mygtuką „OK“ (Gerai).

Atstatymas

Jei termostatas tinkamai neveikia, numatytąjį nustatymą galite įjungti nuspausdami mygtuką „Reset“ (Atstatyti).

Ši procedūra pašalina visus nustatymus.

Atstatymo mygtukui nuspausti nenaudokite pieštuko, nes grafito likučiai gali sukelti trumpąjį jungimą ir pažeisti termostatą. Naudokite, pavyzdžiui, tušinuką.

Priežiūra ir techninė apžiūra

Gaminys skirtas sklandžiai tarnauti daugybę metų, jei jis naudojamas tinkamai. Štai keletas patarimų, kaip tinkamai naudoti gaminį:

- Prieš pradėdami naudoti šį gaminį, atidžiai perskaitykite vadovą.
- Saugokite gaminį nuo tiesioginių saulės spindulių, didelio šalčio ir drėgmės, staigaus temperatūros pasikeitimo. Tai sumažintų nustatymo tikslumą.
- Nelaikykite gaminio vietose, kuriose yra vibracija arba smūgių, nes tai gali sukelti pažeidimą.
- Saugokite gaminį nuo per didelės jėgos, smūgių, dulkių, aukštos temperatūros arba drėgmės – tai gali sukelti gedimą, trumpesnį baterijos veikimą, baterijų pažeidimą ir plastikinių dalių deformaciją.
- Saugokite gaminį nuo lietaus ar didelės drėgmės, lašančio arba taškomo vandens.
- Ant gaminio nedėkite jokio atviros liepsnos šaltinio, pavyzdžiui, uždegto žvakės ir pan.
- Nelaikykite gaminio vietose, kuriose oro srautas yra nepakankamas.
- Į gaminio angas neikiškite jokių daiktų.
- Nelieskite jokių vidinių gaminio elektros grandinių – galite jas pažeisti, o tai iš karto nutraukia garantiją. Remontuoti gaminį turėtų tik kvalifikuotas specialistas.
- Gaminiai valyti naudokite šiek tiek sudrėkintą minkštą šluostę. Nenaudokite tirpiklių arba valymo priemonių, nes taip galite subraižyti plastikines dalis ir sukelti elektros grandinių koroziją.
- Nemerkite gaminio į vandenį ar kitą skystį.
- Gaminio pažeidimo arba defekto atveju patys neatlikite jokių remonto darbų. Perduokite jį suremontuoti į parduotuvę, kurioje įsigijote jį.
- Šis įrenginys nėra skirtas naudoti asmenims (įskaitant vaikus), turintiems fizinę, jutiminę ar protinę negalią arba neturintiems pakankamai patirties ir žinių, kaip saugiai naudoti įrenginį, nebent naudojant įrenginį juos prižiūri ar instrukuoja už jų saugumą atsakingas asmuo. Saugokite, kad su šiuo prietaisu nežaistytų vaikai.



13.8.2005

Nešalinkite nebenaudojamo gaminio arba baterijų su nerūšiuotomis buitinėmis atliekomis. Naudokite rūšiuojamų atliekų surinkimo punktus. Tinkamas gaminio šalinimas padeda išvengti nepageidaujamų poveikių žmonių sveikatai ir aplinkai. Medžiagų perdirbimas padeda saugoti gamtinius išteklius. Dėl išsamesnės informacijos, kaip perdirbti šį gaminį, kreipkitės į buitinių atliekų surinkimo įmonę, buitinių atliekų tvarkymo organizaciją arba padavimo vietą, kurioje įsigijote šį gaminį.

PASTABA. Dėl spausdinimo apribojimų šio vadovo turinys gali keistis be išankstinio pranešimo. Pa-vaizduoti simboliai gali šiek tiek skirtis nuo rodomų ekrane. Šio vadovo turinio negalima atkurti be gamintojo leidimo.

Gaminiai išduota atitikties deklaracija.

LV Termostats

T091 termostats ir paredzēts gaisa kondicionēšanas un apkures sistēmu kontrolēšanai.

Svarīgi!

- Pirms termostata pirmās lietošanas reizes rūpīgi izlasiet termostata, kā arī boileru un gaisa kondicionēšanas sistēmu lietošanas instrukcijas.
- Pirms termostata uzstādīšanas atvienojiet barošanu!
- Uzstādīšanu atļauts veikt vienīgi kvalificētam personālam!
- Uzstādīšanas laikā ievērojiet piemērojamus standartus.

Parametri:

Slodzes pārslēgšana: maks. 230V AC, 5A aktīvai slodzei, 3A induktīvai slodzei

Pulksteņa precizitāte: ±60 sekundes mēnesī

Temperatūras mērīšana: 0°C līdz +40°C ar 0,2°C soli; precizitāte ±1°C pie 20°C.

Temperatūras iestatīšana: 5°C līdz 30°C, solis 0,2°C.

Iestatītās temperatūras novirze: 0,4; 0,8; 1,4; 1,8°C.

Gaisa kondicionēšanas cikla laiks: 30 sekundes.

Darbības temperatūra: 0°C līdz 40°C.

Uzglabāšanas temperatūra: -20°C līdz 60°C.

Barošana: 2x 1,5 V AA baterijas (LR6).

Piederumi: 2 skrūves, 2 dibelji.

Izmērs un svars: 158 x 86 x 26mm; 156g.

Displeja apraksts

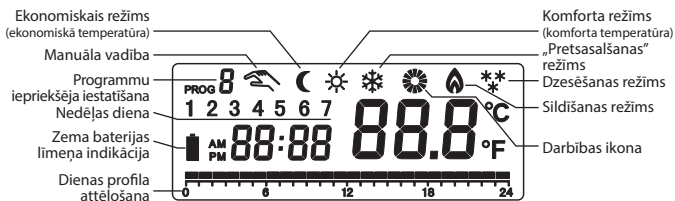

Termostata iestatīšanas pogas atrodamas zem priekšējā vāciņa.

Pabīdiet priekšējo vāciņu pa labi, lai piekļūtu pogām.

Termostata pogas

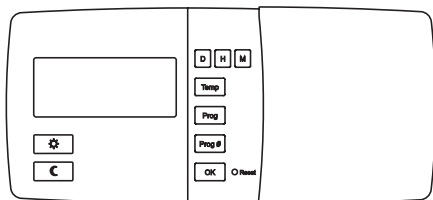

D – dienas iestatīšana
H – stundas iestatīšana

M – minūšu iestatīšana
Temp – temperatūras iestatīšana

Prog – konkrētās dienas programmas attēlošana
Prog # – programmas izvēle
OK – izvēles apstiprināšana
Reset - visu vērtību dzēšana

⚙ – komforta temperatūras iestatišana/pārvieto-
šanās izvēlnē
C – ekonomiskās temperatūras iestatišana/pār-
vietošanās izvēlnē

Termostata bateriju nodalījums

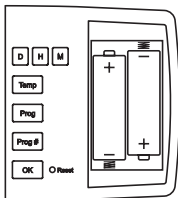

Caurums uzstādīšanai pie sienas

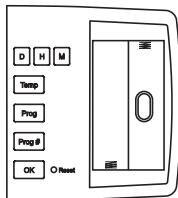

Displeja apgaismojums

Nospiediet jebkuru pogu, izņemot „Reset”, lai uz divdesmit sekundēm aktivizētu displeja apgaismojumu.

UZSTĀDĪŠANA

Piezīme:

pirms termostata nomaigšanas atvienojiet Jūsu dzīvokļa apkures/gaisa kondicionēšanas sistēmu no elektrotīkla sprieguma.

Tādējādi Jūs novērsīsiet elektrošoka risku.

Termostata atrašanās vieta

Termostata atrašanās vieta būtiski ietekmē tā funkcionēšanu. Izvēlieties vietu, kurā ģimenes locekļi pavada lielāko daļu laika, vēlams, pie iekšējās sienas, kur notiek brīva gaisa cirkulācija un nav tiešas saules gaismas. Termostatu nav paredzēts novietot tuvu siltumu izstarojošiem priekšmetiem (TV, radiatoriem, ledusskapjiem) vai durvju tuvumā (biežo triecienu un vibrāciju dēļ). Šo instrukciju neievērošana nozīmēs kļūdainu telpas temperatūras kontroli.

Termostata uzstādīšana

Termostata uzstādīšana tieši pie sienas (bez stiprinājuma plāksnes)

Atveres termostata uzstādīšanai pie sienas (bez stiprinājuma plāksnes)

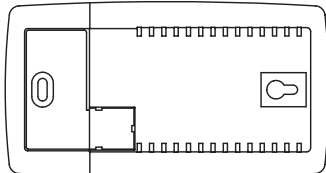

Izurbiet sienā divus 6 mm caurumus.

Varat izmantot uzstādīšanas šablonu ar iezīmētām atverēm.

Ievietojiet dibeljus un pievelciet kreiso skrūvi, atstājot 3 mm attālumu. Piestipriniet termostatu, novietojot to uz skrūves galvas un pavirzot pa labi (atrodiet atslēgas cauruma formas atveri termostata aizmugurē). Pievelciet galveno skrūvi un nostipriniet termostatu.

Piezīme. Koka sienām nav nepieciešami dibelji. Izurbiet koka sienā divus 2,7, nevis 6 mm caurumus.

Termostata uzstādīšana ar stiprinājuma plāksni

Novietojiet stiprinājuma plāksni izraudzītajā vietā pie sienas un atzīmējiet divus caurumus uzstādīšanai.

Izurbiet divus caurumus (6 mm diametrā) atzīmētajās vietās.

Ievietojiet urbemos dibēļus un piestipriniet stiprinājuma plāksni ar divām skrūvēm (A attēls).

Pārbaudiet, vai plāksne ir stingri piestiprināta.

Rūpīgi uzlieciet termostatu uz stiprinājuma plāksnes (B attēls).

Piestipriniet termostatu, vispirms uzliekot kreiso atslēgas cauruma formas atveri uz skrūves un tad pavirzot regulatoru pa labi un uzspiežot tam.

Lai noņemtu termostatu no plāksnes, izmantojiet skrūvgriezi – uzmanīgi uzspiediet labajā atverē un noņemiet termostatu no plāksnes.

Piezīme: Koka sienām nav nepieciešami dibēļi. Izurbiet koka sienā divus 2,7, nevis 6 mm caurumus.

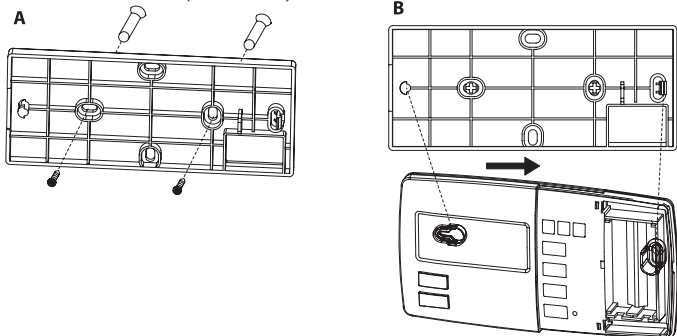

Vadojuma shēma

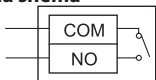

Savienojumu termināli ir termostata aizmugurē. Termināli ir atzīmēti ar COM un NO. Tas ir tipisks vienpola (SPST) kontakts.

Lietošanas uzsākšana

Noņemiet priekšējo vāciņu un ievietojiet divas 1,5V AA baterijas.

Izmantojiet vienīgi sārnu baterijas, nevis uzlādējamās baterijas.

Ievietojot baterijas, termostats ieslēgsies un aktivizēsies displejs.

Ja termostats nedarbojas pienācīgi, pārbaudiet bateriju polaritāti, bateriju uzlādes līmeni vai arī nospiediet pogu „Reset”.

Pamata iestatījumi

Piezīme: Atcerieties, ka, nospiežot pogu vienreiz, tiek aktivizēts displeja apgaismojums, un, nospiežot to vēlreiz, tiek iestatītas vērtības/funkcijas.

Dienas/laika iestatīšana

Iestatiet dienu, vairākkārt nospiežot pogu „D” (1–7 = pirmdiena līdz svētdiena).

Iestatiet stundu, vairākkārt nospiežot pogu „H”, un iestatiet minūtes, vairākkārt nospiežot pogu „M”.

Piezīme: Nospiežot un turot pogu 2 sekundes, sāksies iestatīšanas process.

Komforta un ekonomiskā temperatūras režīma attēlošana/iestatīšana

Nospiediet un turiet pogu „Temp”, lai ieslēgtu temperatūras attēlošanas/uzstādīšanas režīmu.

Displejā tiks attēlota pašreizējā temperatūras režīma iestatītā vērtība ☀️🌙 (vai ❄️ ikona). Vērtība mirgos.

Vairākkārt nospiediet ☀️🌙 pogu, lai izmainītu temperatūras vērtību.

Piezīme: „Pretsasalšanas” režīma temperatūru (❄️) nevar izmainīt.

Nospiediet „OK”, lai atgrieztos pašreizējā darbības režīmā.

Piemērs:

Ja termostats pašlaik ir iestatīts ☀ režīmā un Jūs vēlaties nomainīt ☾ temperatūru, vispirms nospiediet ☾ pogu un tad pogu „Temp”.

Ja termostats pašlaik ir iestatīts ☀ režīmā un Jūs vēlaties nomainīt ☀ temperatūru, nospiediet pogu „Temp”.

Piezīme:

Noklusētie temperatūras iestatījumi: ☀ = 19°C, ☾ = 15°C.

Manuāla temperatūras iestatīšana

Nospiediet ☀, lai izvēlētos komforta temperatūru. Nospiediet ☾, lai izvēlētos ekonomisko temperatūru. Pašreizējais temperatūras režīms tiks apturēts līdz nākamajām izmaiņām programmā. Displejā tiks attēlota rokas ikona 🖐.

Nospiediet „OK”, lai atceltu manuālu temperatūras izmaiņu.

Laika palielināšana manuālā temperatūras mainīšanā

Nospiediet ☀ 4 sekundes (palieliniet komforta temperatūras laiku) vai ☾ (palieliniet ekonomiskās temperatūras laiku). Šādā veidā tiks attēlota laika iestatīšanas vērtība un rokas ikona 🖐. Vairākkārt nospiediet ☀☾ lai izmainītu laika vērtību.

Jūs varat to iestatīt no 1 līdz 24 stundām, ar soli 1 stunda.

Nospiediet „OK”, lai atgrieztos tagadējā darbības režīmā. Displejā tiks attēlota rokas ikona.

Noteiktajā laikā temperatūru neietekmēs programma.

Ja ir aktīvs palielinātā laika režīms, nospiežot attiecīgo temperatūras režīma izmaiņas pogu (piem., ☀ ja iestatīts komforta režīms), tiks parādīts atlikušais laiks. Atlikušo noteikto laiku arī ir iespējams izmainīt, nospiežot to pašu pogu vairākas reizes. Nospiežot citu temperatūras režīma pogu (piem., kad iestatīts komforta režīms), noteiktā laika taimeris tiks dzēsts.

Temperatūras programmas attēlošana/iestatīšana

Vairākkārt nospiediet „Prog”.

Katra nospiešana parādīs temperatūras programmu katrai nedēļas dienai un nedēļas dienas kārtas skaitli. Piemērs: attēlotais dienas kārtas skaitlis ir 1 (pirmdiena) un virs skaitļa ir attēlots „PROG 1”.

Lai izvēlētos temperatūras programmu noteiktai dienai, vairākkārt nospiediet pogu „Prog” (dienas iestatīšana) un vairākkārt arī pogu „Prog #” (programmas iestatīšana).

Nospiediet „OK”, lai apstiprinātu programmas izvēli.

Katras temperatūras programmas rūpnīcas iestatījumi:

PROG 0



PROG 1



PROG 2

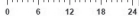

PROG 3

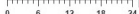

PROG 4



PROG 5



PROG 6



PROG 7



PROG 8



Melna sadaļa = komforta temperatūra ☀
Tukšs lauks = ekonomiskā temperatūra ☾

Programmas no 0 līdz 5 ir iepriekš iestatītas, tās nevar izmainīt.

Programmā 0 visai dienai ir noteikta pretsasalšanas temperatūra 7°C.

Lietotāji var izmainīt iestatījumus programmām 6 līdz 8.

Ja vēlaties izveidot savu programmu, sekojiet turpmāk sniegtajām norādēm.

Vairākkārt nospiediet pogu „Prog”, lai izvēlētos nepieciešamo dienu (tiek attēlots dienas kārtas skaitlis).

Tad vairākkārt nospiediet pogu „Prog #” un izvēlieties programmu 6, 7 vai 8.

Displejā tiks attēlots programmas numurs, piem., „PROG 6”.

Tad nospiediet pogu , lai iestatītu visas dienas temperatūras vērtības.

Katra nospiešanas reize pārvietojas par stundu uz priekšu, temperatūras sadaļa mirgos kopā ar izvēlēto stundu.

Lai pārslēgtos uz priekšu, var izmantot arī pogu „H”.



Nospiediet „OK”, lai atgrieztos pašreizējā darbības režīmā.

Apkures/dzesēšanas režīma izvēle/5 minūšu aizkave/temperatūras novirze

Nospiediet „OK” un turiet to 7 sekundes, lai ieslēgtu iestatījumu režīmu.

Īsi nospiediet „OK”, lai pārslēgtos starp funkcijām.

Apkures vai dzesēšanas režīma izvēle

Mirgo apkures ikona , nospiediet pogu „OK”, lai apstiprinātu apkures režīmu, vai arī nospiediet pogu  un pēc tam „OK”, lai pārslēgtos uz dzesēšanas  režīmu.

Apkures režīmā komforta temperatūra parasti ir augstāka nekā ekonomiskā temperatūra, savukārt dzesēšanas režīmā tas ir otrādi – komforta temperatūra ir zemāka nekā ekonomiskā.

Atšķirības dzesēšanas režīmā:

Pārslēšanās dzesēšanas režīmā darbojas apgriezītā veidā: Termostats ieslēdz sistēmu, kad telpas temperatūra ir augstāka nekā iestatītā temperatūra. „Pretsasalšanas” temperatūra netiek izmantota. Netiek attēlota pārslēgšanas  () ikona un 7°C.

Izvēlieties programmu 0, termostats izslēdz dzesēšanu.

Automātiski tiek ieslēgts 30 sekunžu minimālais cikls.

5 minūšu aizkave (dLY)

Nospiediet „OK”, lai apstiprinātu aizkaves režīmu (ON), vai arī nospiediet pogu , lai izslēgtu šo funkciju („OFF”), tad nospiediet „OK”.

Kad šī funkcija ir aktivizēta, ārējā sistēma tiek ieslēgta tikai, kad tā bijusi ieslēgta vairāk nekā 5 minūtes. Izvēloties dzesēšanas režīmu, šī funkcija tiek aktivizēta automātiski.

Temperatūras novirze (SPAN)

Novirze (histerēze) ir temperatūras atšķirība, kas ierosina ieslēgšanos vai izslēgšanos. Piemēram, ja esat iestatījis apkures režīma temperatūru 20°C un novirzi 0,8°C, termostats sāks darboties, tiklīdz telpas temperatūra nokritis līdz 19,2°C, un izslēgsies, kad temperatūra sasniegs 20,8°C.

Izmantojiet pogas , lai iestatītu nepieciešamo nobīdes vērtību.

Jūs varat izvēlēties 0,4; 0,8; 1,4; 1,8°C.

Nospiediet „OK”, lai apstiprinātu.

Atiestatišana

Ja termostats nedarbojas pienācīgi, Jūs varat to atgriezt noklusējuma stadijā, nospiežot pogu „Reset”. Tādējādi tiek dzēsti visi iestatījumi.

Lai nopiestu atiestatišanas pogu, neizmantojiet zīmuli – grafitā paliekas var izraisīt isslēgumu un bojāt termostatu. Izmantojiet, piemēram, lodīšu pildspalvu.

Apkope un uzturēšana

Šis izstrādājums ir izgatavots tā, lai, pareizi lietojot, tas uzticami kalpotu daudzus gadus. Turpmāk ir sniegti padomi pareizas darbības nodrošināšanai:

- Pirms izstrādājuma lietošanas rūpīgi izlasiet šo lietošanas instrukciju.
- Nenovietojiet izstrādājumu tiešā saules gaismā, nepakļaujiet to pārmērīgam aukstumam vai mitrumam, vai pēkšņām temperatūras izmaiņām. Šādā veidā tiks mazināta mērījumu precizitāte.
- Nenovietojiet izstrādājumu vietās, kur tas tiktu pakļauts vibrācijām un triecieniem – tas var bojāt izstrādājumu.

- Nepakļaujiet izstrādājumu pārmērīgiem triecieniem, putekļiem, augstai temperatūrai vai mitrumam – tas var izraisīt nepareizu izstrādājuma darbību, mazināt bateriju kalpošanas ilgumu, bojāt baterijas un deformēt plastmasas detaļas.
- Nepakļaujiet izstrādājumu lietus vai mitrumam, lietošanai vai šļakstošam ūdenim.
- Nenovietojiet uz izstrādājuma atklātas uguns avotus, piemēram, degošas sveces.
- Nenovietojiet izstrādājumu vietās ar nepietiekamu gaisa plūsmu.
- Neievietojiet priekšmetus izstrādājuma ventilācijas atverēs.
- Nedarbojieties ar izstrādājuma iekšējām elektriskajām shēmām – Jūs varat tās sabojāt, un tādējādi automātiski tiks anulēta garantija. Šo izstrādājumu atļauts remontēt tikai kvalificētam speciālistam.
- Tīriet izstrādājumu ar nedaudz mitru, mikstu drānu. Neizmantojiet šķīdinātājus vai mazgāšanas līdzekļus – tie var saskrāpēt plastmasas detaļas un izraisīt elektrisko shēmu koroziju.
- Nemērciet izstrādājumu ūdenī vai citā šķidrumā.
- Ja izstrādājums ir bojāts vai ir traucēta tā darbība, nemēģiniet to labot saviem spēkiem. Nododiet izstrādājumu remontam veikalā, kur to iegādājāties.
- Šo ierīci nav atļauts lietot personām (tostarp bērniem) ar ierobežotām fiziskajām, maņu vai garīgajām spējām, vai personām, kurām trūkst pieredzes vai zināšanu, lai droši lietotu ierīci, ja vien par šo personu drošību atbildīgā persona nenodrošina uzraudzību vai nesniedz norādes par ierīces drošu lietošanu. Jānodrošina bērnu uzraudzība, lai nepieļautu rotaļāšanos ar ierīci.



13.8.2005

Dzīves cikla beigās nelikvidējiet šo izstrādājumu vai tā baterijas kā nešķirotus sadzīves atkritumus; šim nolūkam izmantojiet šķirotu atkritumu savākšanas punktus. Pareizi likvidējot izstrādājumu, tiek novērsta negatīva ietekme uz cilvēku veselību un vidi. Materiālu atkārtota pārstrāde ļauj taupīt dabas resursus. Lai iegūtu papildu informāciju par šā izstrādājuma atkārtotu pārstrādi, sazinieties ar Jūsu pilsētas pašvaldību, sadzīves atkritumu savākšanas uzņēmumu vai tirdzniecības vietu, kurā iegādājāties šo izstrādājumu.

BRĪDINĀJUMS: Šīs lietošanas instrukcijas saturs var tikt mainīts bez iepriekšēja brīdinājuma - ierobežotu drukas iespēju dēļ, attēlotie simboli var mazliet atšķirties no displejā redzamajiem attēliem. Šo lietošanas instrukciju ir aizliegts pavairot bez ražotāja atļaujas. Šim izstrādājumam ir izsniegta atbilstības deklarācija.

GARANCIJSKA IZJAVA

1. Izjavljamo, da jamčimo za lastnosti in brezhibno delovanje v garancijskem roku.
2. Garancijski rok prične teči z datumom izročitve blaga in velja 24 mesecev.
3. EMOS SI d.o.o. jamči kupcu, da bo v garancijskem roku na lastne stroške odpravil vse pomanjkljivosti na aparatu zaradi tovarniške napake v materialu ali izdelavi.
4. Za čas popravila se garancijski rok podaljša.
5. Če aparat ni popravljen v roku 45 dni od dneva prijave okvare lahko prizadeta stranka zahteva novega ali vračilo plačanega zneska.
6. Garancija preneha, če je okvara nastala zaradi:
 - nestrokovnega-nepooblaščenega servisa
 - predelave brez odobritve proizvajalca
 - neupoštevanja navodil za uporabo aparata
7. Garancija ne vključuje pravic potrošnika, ki izhajajo iz odgovornosti prodajalca za napake na blagu.
8. Če ni drugače označeno, velja garancija na ozemeljskem območju Republike Slovenije.
9. Proizvajalec zagotavlja proti plačilu popravilo, vzdrževanje blaga, nadomestne dele in priklopne aparate tri leta po poteku garancijskega roka.
10. Naravna obraba aparata je izključena iz garancijske obveznosti. Isto velja tudi za poškodbe zaradi nepravilne uporabe ali preobremenitve.

NAVODILA ZA REKLAMACIJSKI POSTOPEK

Lastnik uveljavlja garancijski zahtevek tako, da ugotovljeno okvaro prijavi pooblaščen delavnic (EMOS SI d.o.o., Ob Savinji 3, 3313 Polzela) pisno ali ustno. Kupec je odgovoren, če s prepozno prijavo povzroči škodo na aparatu. Po izteku garancijskega roka preneha pravica do uveljavljanja garancijskega zahtevka. Priložen mora biti potrjen garancijski list z originalnim računom.

EMOS SI d.o.o. se obvezuje, da bo aparat zamenjal z novim, če ta v tem garancijskem roku ne bi deloval brezhibno.

ZNAMKA: _____ Termostat
TIP: _____ P5601N – T091
DATUM IZROČITVE BLAGA: _____

Servis: EMOS SI, d.o.o., Ob Savinji 3, 3313 Polzela, Slovenija
tel: +386 8 205 17 21
e-mail: naglic@emos-si.si